



- F.2 Навесное исполнение- Fix-o-Rail Junior
- F.4 Навесное исполнение- Fix-o-Rail Covers
- F.6 Навесное исполнение- Fix-o-Rail Design
- F.8 Навесное исполнение - Abaco S
- F.10 Навесное исполнение - Fix-o-Rail Classic
- F.14 Навесное исполнение - Fix-o-Rail 150
- F.18 Навесное исполнение - Fix-o-Rail 55
- F.20 Навесное исполнение - Fix-o-Rail Senior
- F.22 Скрытая проводка - Abaco F
- F.24 Скрытая проводка - Fix-o-Rail 150-F1
- F.26 Скрытая проводка - Fix-o-Rail 150-F4
- F.28 Скрытая проводка и Навесное исполнение - Fix-o-Rail 144
- F.32 Навесное исполнение - Fix-o-Rail Metal Design
- F.34 Распределительные коробки - Flex-o-box
- F.36 Распределительные коробки - серии55
- F.40 Чертежи

Преимущества

Защита цепи А

Защита людей от поражения током В

Дополнительные устройства С

Устройства управления и контроля D

Шины Е

Щиты F

Указатель каталожных номеров и кодов X





## Изолированные щиты Навесное исполнение

### Fix-o-Rail Junior

☐ IP40/43



### Стандарты / Маркировка



### Стандарты

BS EN 60439-3

### Применения



Щиты Fix-o-Rail Junior применяются для установки в новых зданиях и при замене старого оборудования, а также при необходимости монтажа дополнительных устройств.

### Характеристики

- Высокопрочный материал
- Современный дизайн
- Компактная конструкция
- Высокая степень защиты IP40:4 модуля  
IP43:8 модулей
- Полная изоляция ☐
- Полная безопасность
- Прозрачная крышка позволяет видеть установленные внутри устройства
- Для всех типов модульных устройств
- Доступные в 4 и 8 модулях
- Цвет: RAL 7035
- Корпус из полистирола
- Огнестойкость: невоспламеняемый пластик, стойкий к воздействию высоких температур до 650°C
- Дверца из поликарбоната
- Огнестойкость: невоспламеняемый пластик, стойкий к воздействию высоких температур до 960°C

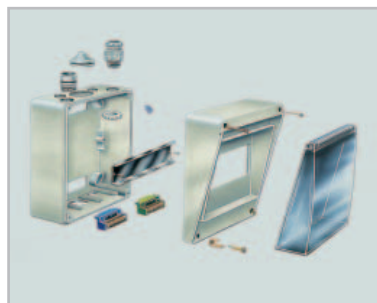

Размеры ● стр. F.40

## Fix-o-Rail Junior



**Высота x Ширина x Глубина**

175 x 90 x 100  
Макс. глубина устройств: 70 мм  
Кабельные вводы: 2 x PG29, 4 x PG21

175 x 170 x 120  
Макс. глубина устройств: 92,5 мм  
Кабельные вводы: 2 x PG21, 4 x PG16

**Оборудование**

Клеммная колодка "Земля":  
ввод кабеля 5 x 16 мм<sup>2</sup>  
Клеммная колодка "Ноль": ввод  
кабеля 5 x 16 мм<sup>2</sup>

Клеммная колодка "Земля":  
ввод кабеля 6 x 10 + 2 x 16 мм<sup>2</sup>  
Клеммная колодка "Ноль": ввод  
кабеля 6 x 10 + 2 x 16 мм<sup>2</sup>

**Число  
модулей**

**Ссылка №**

**Упаковка**

4

610344

1/15

8

610345

1/8

## Дополнительные принадлежности

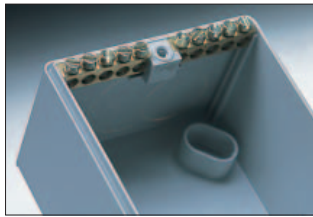

**Клеммные колодки земля/ноль  
Для 4-модульных Junior**

610141 2

Диапазон ввода кабеля: 5 x 16 мм<sup>2</sup>

**Скоба для опломбирования**

610140 2

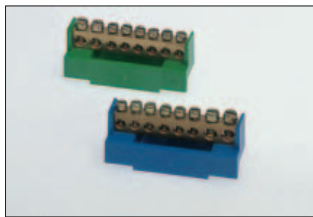

**Клеммные колодки земля/ноль  
Для Junior 8 модулей**

610186 4

**Земля**  
диапазон ввода кабеля: 6 x 10 мм<sup>2</sup> +  
2 x 16 мм<sup>2</sup>

610187 4

**Ноль**  
диапазон ввода кабеля: 6 x 10 мм<sup>2</sup> +  
2 x 16 мм<sup>2</sup>

**Модульная заглушка 4 модуля**

610142 1

Длина: 72 мм  
Ширина отделинной секции: 45 мм  
Может быть разделена на восемь  
секций длиной по 9 мм каждая  
Цвет: RAL 7035

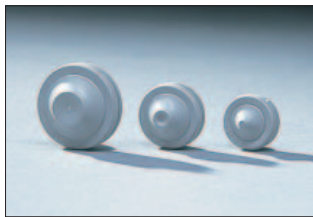
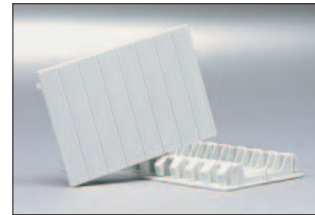

**Проходные изолир. втулки**

610130 25

PG16

610132 25

PG21

610133 25

PG29

## Изолированные щиты Навесное исполнение

**Fix-o-Rail корпуса без дверцы**

**IP30**



### Применения



### Маркировка

CE

### Характеристики

- Степень защиты: IP30
- Изготовлены из высокопрочного ABS-пластика
- Огнестойкость: не воспламеняющийся материал, стойкий к воздействию высоких температур до 960°C
- Цвет: Серый RAL 7035
- Температура установки: -15°C до +60°C



## Fix-o-Rail - без дверцы



Размеры Высота x Ширина x Глубина	Число модулей	Число рядов	Ссылка №	Упаковка
139 x 51 x 61	2	1	610090	1
139 x 88 x 61	4	1	610091	1
140 x 165 x 172	6	1	610354	1
198 x 200 x 72	8	1	610355	1

## Изолированные щиты Навесное исполнение

### Fix-o-Rail Design

IP40



#### Стандарты / Маркировка

BS EN 60439-3



#### Применения



Fix-o-Rail Design – щит, выполненный в современном стиле, применяется для установки в новых зданиях и при замене старого оборудования, а также при необходимости монтажа дополнительных устройств.



#### Комплектация

- Основание
- Направляющая типа DIN
- Козырёк
- Прозрачная дверца
- Наклейки для маркировки цепи
- Изолированный держатель с клеммными колодками “Земля” – “Ноль”

#### Характеристики

- Изготовлена из ударопрочного материала
- Основание и козырёк выполнены из полистирола
- Огнестойкость: невоспламеняемый материал, стойкий к воздействию высоких температур до 650°C
- Дверца выполнена из поликарбоната
- Огнестойкость: невоспламеняемый материал, стойкий к воздействию высоких температур до 960°C
- Низкие боковые стенки облегчают доступ к устройствам
- Степень защиты: IP40
- Цвета:
  - основание RAL 7036
  - козырёк RAL 7035
- 10, 14 и 18 модулей
- Возможность ввода кабелей в установку сверху, снизу, сбоку и сзади
- Навесное исполнение

Размеры ● стр. F.43

## Fix-o-rail Design



С клеммами заземления и нулевого провода

Высота x Ширина x Глубина	Оборудование	Число модулей	Ссылка №	Упаковка
208 x 218 x 108	Клеммная колодка "Земля": ввод кабеля 10 x 16 мм <sup>2</sup>	10	618791	1/30
208 x 292 x 108	Клеммная колодка "Земля": ввод кабеля 14 x 16 мм <sup>2</sup> Клеммная колодка "Ноль": ввод кабеля 14 x 16 мм <sup>2</sup>	14	618792	1/30
208 x 370 x 108	Клеммная колодка "Земля": ввод кабеля 18 x 16 мм <sup>2</sup> Клеммная колодка "Ноль": ввод кабеля 18 x 16 мм <sup>2</sup>	18	618793	1/30



Без клем заземления и нулевого провода

208 x 218 x 108	208 x 218 x 108	10	610070	1/30
208 x 292 x 108	208 x 292 x 108	14	610076	1/30
208 x 370 x 108	208 x 370 x 108	18	610083	1/30

## Дополнительные принадлежности

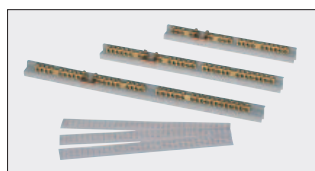

Изолированный держатель с клеммными колодками "Земля" и "Ноль" и наклейка для маркировки цепи

610072 1/25

Диапазон ввода кабеля:

Земля: 8 x 16 мм<sup>2</sup> и

Ноль: 10 x 16 мм<sup>2</sup>

Для щита 610070

610078 1/25

Диапазон ввода кабеля:

Земля: 14 x 16 мм<sup>2</sup> и

Ноль: 14 x 16 мм<sup>2</sup>

Для щита 610076

610085 1/25

Диапазон ввода кабеля:

Земля: 18 x 16 мм<sup>2</sup> и

Ноль: 18 x 16 мм<sup>2</sup>

Для щита 610083

Клеммные колодки "Земля" или "Ноль"

610326 4

5 x 16 мм<sup>2</sup>

610325 4

8 x 16 мм<sup>2</sup>

610324 4

10 x 16 мм<sup>2</sup>

610323 4

14 x 16 мм<sup>2</sup>

610322 4

18 x 16 мм<sup>2</sup>

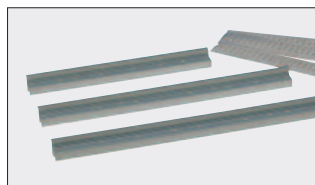
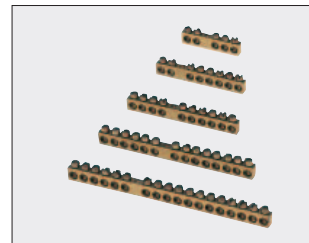

Изолированный держатель для клеммных колодок "Земля" и "Ноль"

610071 1/25

Для щита 610070

610077 1/25

Для щита 610076

610084 1/25

Для щита 610083





## Изолированные щиты Навесное исполнение

**Abaco S**

□ IP40

### Маркировка

CE

### Стандарты

IEC 695-2-1, CEI 670, CEI 23-48

### Применения



Корпуса Abaco используются для распределения электропитания в жилых и коммерческих зданиях, таких как офисы, банки и т.п.

### Характеристики

- Степень защиты IP40
- Полная изоляция: класс II □
- Четыре типоразмера в двух цветовых гаммах
- Цвета: серый RAL 7030 и белый RAL 9010
- Диапазон типоразмеров: от 8 модулей до 39 модулей.
- Огнестойкость: невоспламеняемый пластик, стойкий к воздействию высоких температур до 650°C
- Рабочая температура: от -15°C до +60°C
- Химически стоек к воздействию воды, солевого раствора и кислотного дождя
- Навесное исполнение с плоскими панелями; облегченный монтаж вводов кабелей.
- Направляющие DIN могут быть демонтированы для обеспечения внешнего монтажа оборудования.
- Положение монтажной рамы может быть отрегулировано.

## Abaco S - Прозрачная дверь



Цвет	Размеры мм (Высота x Ширина x Глубина)	Модули 17.5 мм	Число рядов	Ссылка №	Упаковка
Серый RAL 7030	230 x 200 x 110	8/10	1	<b>619375</b>	1
Белый RAL 9010	230 x 200 x 110	8/10	1	<b>619376</b>	1
Серый RAL 7030	300 x 200 x 110	12/14	1	<b>619369</b>	1
Белый RAL 9010	300 x 200 x 110	12/14	1	<b>619372</b>	1
Серый RAL 7030	315 x 400 x 110	24/26	2	<b>619370</b>	1
Белый RAL 9010	315 x 400 x 110	24/26	2	<b>619373</b>	1
Серый RAL 7030	315 x 525 x 110	36/39	3	<b>619371</b>	1
Белый RAL 9010	315 x 525 x 110	36/39	3	<b>619374</b>	1

## Дополнительные принадлежности

### Изолированный держатель для клеммных колодок "Земля" и/или "Ноль"

**619319** 12

для 6/10 модульных щитов

диапазон ввода кабеля:

2 x 16мм<sup>2</sup> + 8 x 10мм<sup>2</sup>

**619320** 12

для 10/14 модульных щитов

диапазон ввода кабеля:

2 x 16мм<sup>2</sup> + 12 x 10мм<sup>2</sup>

**619321** 12

для 24/36 модульных щитов

диапазон ввода кабеля:

2 x 16мм<sup>2</sup> + 12 x 10мм<sup>2</sup>

### Модульная заглушка

**619323** 30

Серый, 5 модулей

**619338** 30

Белый, 5 модулей

**619339** 30

Черный металик, 5 модулей

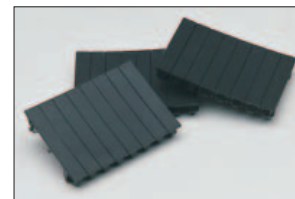

### Замок

**619350** 1

24 и 36 модулей



## Стандарты / Маркировка



## Стандарты

BS EN 60439-3

## Применения



Fix-o-Rail Classic и дополнительные принадлежности представляют собой однородную систему для распределения электропитания в новых домах, установки дополнительных устройств и замены старых блоков.

## Изолированные щиты Навесное исполнение

### Fix-o-Rail Classic

IP30 / IP40

## Комплектация

### Упаковка Fix-o-Rail Classic A включает:

- Монтажную раму
- Защитную крышку
- Заднюю панель
- Держатель с клеммными колодками “Земля” и “Ноль”
- Модульную заглушку
- Четыре изолирующих колпачка
- Наклейки для маркировки цепи
- Руководство по установке

### Упаковка Fix-o-Rail Classic B включает:

- Монтажную раму
- Защитную крышку
- Наклейки для маркировки цепи
- Руководство по установке

## Преимущества

- Возможность фиксации рейки DIN в двух положениях по глубине: 47 и 55 мм
- Наличие 30мм свободного пространства для проводки за монтажной рамой
- 13 модулей на каждый ряд
- Расстояние между двумя рейками DIN 125 мм
- Самоустанавливающая защитная крышка, фиксация четырьмя невыпадающими винтами на четверть оборота
- Дверца может открываться влево или вправо на 180° на петлях
- Может быть объединен с серией Classic

## Характеристики

- Степень защиты: IP30
- IP40 с дверцей (опция)
- Цвет: RAL 9010
- 13, 26, 39 и 52 модуля
- Полная изоляция ☐ (с задней панелью и дверцей)
- Прозрачная или сплошная дверца
- Навесное исполнение
- Регулировка положения направляющей DIN
- Крышка выполнена из полистирола
- Огнестойкость: невоспламеняемый материал, стойкий к воздействию высоких температур до 650°C
- Прозрачная дверца выполнена из поликарбоната
- Огнестойкость: невоспламеняемый материал, стойкий к воздействию высоких температур до 960°C

Размеры ● стр. F.43

## Fix-o-Rail Classic



Classic A

Classic B

Высота x Ширина x Глубина	Оборудование	Число рядов	Число модулей	Ссылка №	Упаковка количество
250 x 250 x 94	Клеммная колодка "Земля": ввод кабеля 8x 16 мм <sup>2</sup> Клеммная колодка "Ноль": ввод кабеля 10 x 16 мм <sup>2</sup>	1	13	619200	1
375 x 250 x 94	Клеммная колодка "Земля": ввод кабеля 18 x 16 мм <sup>2</sup> Клеммная колодка "Ноль": ввод кабеля 2(2 x 16 мм <sup>2</sup> )	2	26	619201	1
500 x 250 x 94	Клеммная колодка "Земля": ввод кабеля 27 x 16 мм <sup>2</sup> Клеммная колодка "Ноль": ввод кабеля 2(2 x 16 мм <sup>2</sup> )	3	39	619202	1
625 x 250 x 94	Клеммная колодка "Земля": ввод кабеля 27 x 16 мм <sup>2</sup> Клеммная колодка "Ноль": ввод кабеля 2(8 x 16 мм <sup>2</sup> )	4	52	618116	1
250 x 250 x 94	250 x 250 x 94	1	13	619203	1
375 x 250 x 94	375 x 250 x 94	2	26	619204	1
500 x 250 x 94	500 x 250 x 94	3	39	619205	1
625 x 250 x 94	625 x 250 x 94	4	52	618118	1

## Дополнительные принадлежности

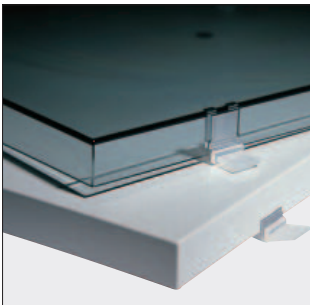

### Прозрачная дверца + петли

618503	1
1 ряд	
618509	1
2 ряда	
618515	1
3 ряда	

### Плоская белая дверца + петли

619206	1
1 ряд	
619207	1
2 ряда	
619208	1
3 ряда	

### Изолированный держатель для клеммных колодок "Земля" и "Ноль"

618530	1
--------	---

Может быть легко установлен на монтажной раме  
Может быть оборудован ниже упомянутыми клеммами заземления или нулевого провода

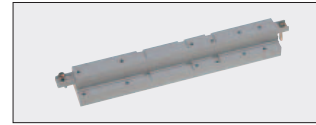

1x	2x	3x	Комбинация контактов
8 x 16 мм <sup>2</sup>	8 x 16 мм <sup>2</sup>	8 x 16 мм <sup>2</sup>	1 (8 x 16 мм <sup>2</sup> ) + 1 (10 x 16 мм <sup>2</sup> )
10 x 16 мм <sup>2</sup>	10 x 16 мм <sup>2</sup>		1 (8 x 16 мм <sup>2</sup> ) + 1 (14 x 16 мм <sup>2</sup> )
14 x 16 мм <sup>2</sup>			1 (8 x 16 мм <sup>2</sup> ) + 1 (18 x 16 мм <sup>2</sup> )
18 x 16 мм <sup>2</sup>			1 (10 x 16 мм <sup>2</sup> ) + 1 (14 x 16 мм <sup>2</sup> )
27 x 16 мм <sup>2</sup>			

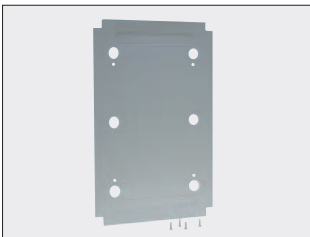

### Изолир. задняя панель+ винты защищает провода и устройства если крышка установлена на влажной или агрессивной поверхности

618505	1
Для Classic B - 1 ряд	
618511	1
Для Classic B - 2 ряда	
618517	1
Для Classic B - 3 ряда	
619411	1
Для Classic B - 4 ряда	

### Изолированный держатель оборудованный клеммными колодками 3P+N и "Земля"

618529	1
5 (8 x 16 мм <sup>2</sup> )	



### Клеммные колодки "Земля" или "Ноль"

618519	4
8 x 16 мм <sup>2</sup>	
618520	4
10 x 16 мм <sup>2</sup>	
618521	4
14 x 16 мм <sup>2</sup>	
618522	4
18 x 16 мм <sup>2</sup>	
618523	4
27 x 16 мм <sup>2</sup>	

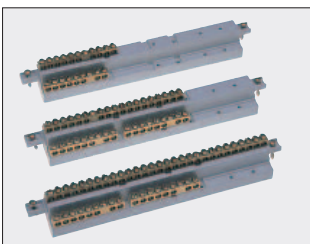
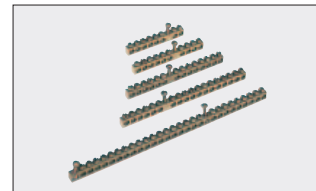

### Изолированный держатель оборудованный клеммными колодками

618506	1
Для Classic B - 1 ряд	
E: 8 x 16 мм <sup>2</sup> и N: 10 x 16 мм <sup>2</sup>	
618512	1
Для Classic B - 2 ряда	
E: 18 x 16 мм <sup>2</sup> и N: 2 (8 x 16 мм <sup>2</sup> )	
618518	1
Для Classic B - 3 ряда	
E: 27 x 16 мм <sup>2</sup> и N: 2 (8 x 16 мм <sup>2</sup> )	

### Перемычка для клеммных колодок "Земля" или "Ноль"

618525	10
--------	----



E = "Земля"  
N = "Ноль"



## Дополнительные принадлежности Fix-o-Rail Classic (продолжение)



**Кожух для держателя клеммных колодок**  
Защищает от прямого контакта с находящимися под напряжением элементами

618531	1
--------	---

**Кабельный ввод**  
При окончательной отделке может быть установлен в верхней части или внизу монтажной рамы

619084	1
--------	---

Съемные эл-ты:  
11 x PG 13.5 + 1 x PG 21/29

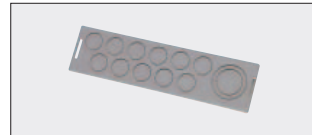

**Металлическое основание для соединительных клемм**

618524	1
--------	---

**Модульная заглушка 4 модуля**

610382	4
--------	---

Длина: 72 мм  
Ширина отдельной секции: 45мм  
Может быть разделена на восемь секций длиной по 9мм каждая  
Цвет: RAL 9010

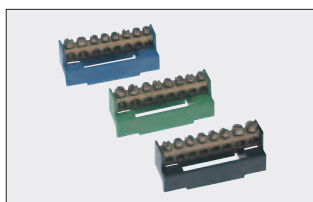

**Соединительные клеммы**

610185	4
--------	---

Фазное подсоед. 6x10мм<sup>2</sup> + 2x16мм<sup>2</sup>

610186	4
--------	---

Клемма зазем. 6x10мм<sup>2</sup> + 2x16мм<sup>2</sup>

610187	4
--------	---

Нулевой вывод 6x10мм<sup>2</sup> + 2x16мм<sup>2</sup>

**Соединение**

618528	2
--------	---

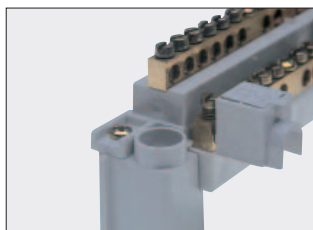

**Клеммы подсоединения кабеля**

624864	30
--------	----

Осевой 25 мм<sup>2</sup>  
изолированный штыревой

**Скоба для пломбировки**

618527	2
--------	---

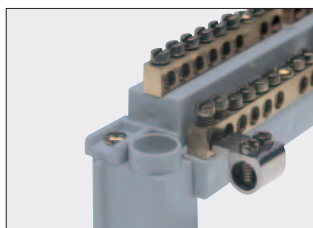

**Клеммы подсоединения кабеля**

624862	1/50
--------	------

Поперечный 35мм<sup>2</sup>  
неизолированный штыревой



**Примечания**

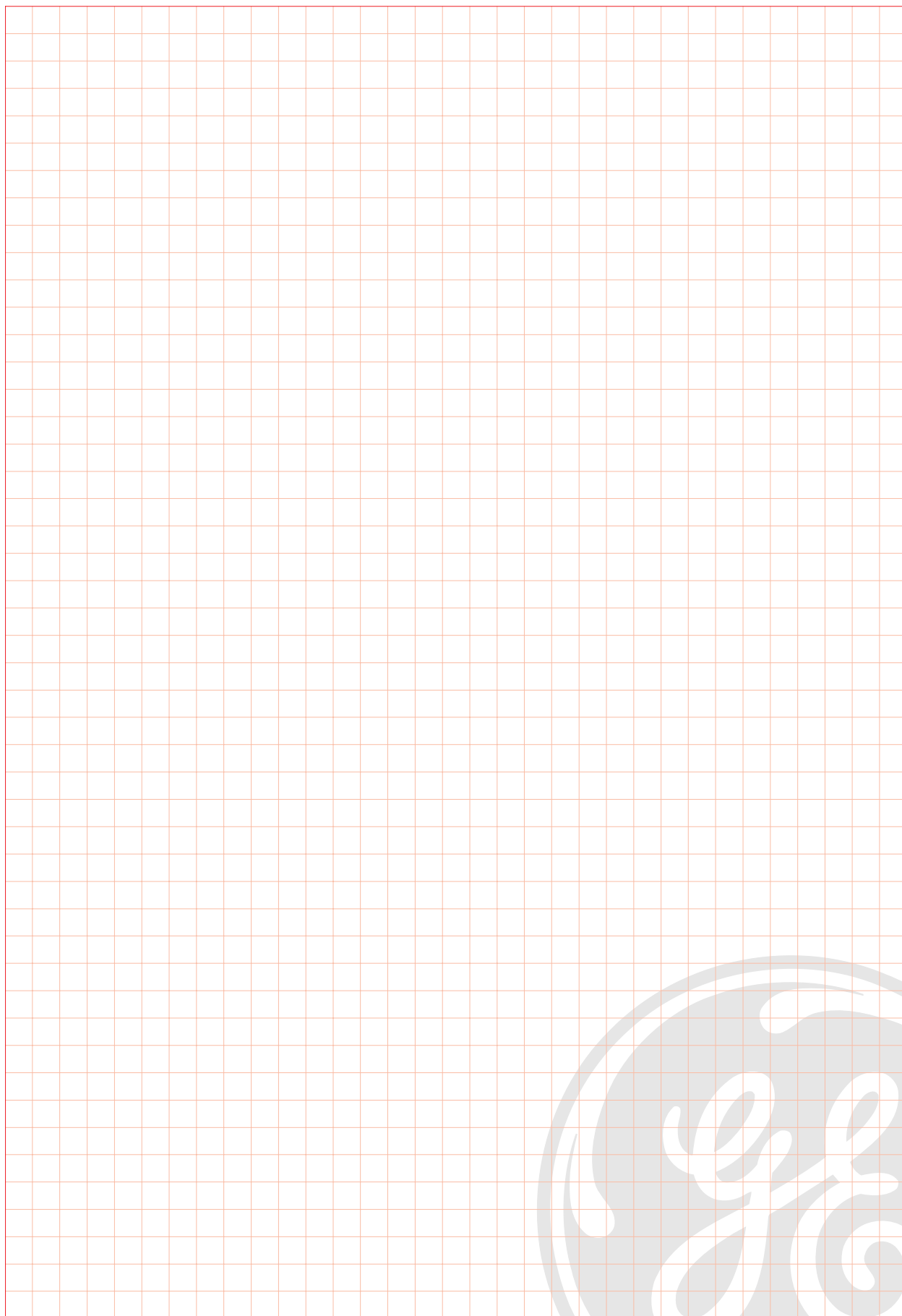



## Изолированные щиты Навесное исполнение

**Fix-o-Rail 150**

**IP40**



**Полная безопасность**



**Завершенность**



**Значительная экономия  
времени**



**Высокое качество**



**Великолепное исполнение**

### Стандарты / Маркировка



### Стандарты

EN 60439-3

### Применения



Fix-o-Rail 150 лучший выбор для распределения питания в:

- отелях, ресторанах, офисах, ...
- в жилищном строительстве.

Для применения в новых домах, для замены старых элементов или добавления дополнительных устройств.

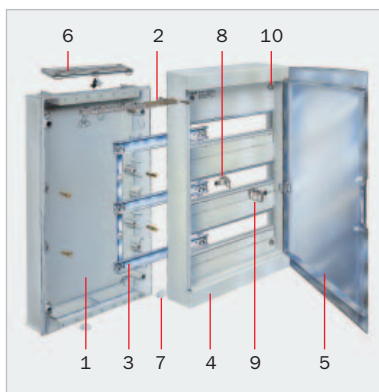

Размеры ● стр. F.40

### Характеристики

- Высокая степень защиты: IP40
- Полная изоляция □
- Устойчивость к ударным нагрузкам: IK08
- Ряды 1-2-3-4 / 18 модулей на ряд
- Для навесного исполнения
- С прозрачной или серой дверцей
  - может открываться на 180°
- Для оборудования с рейкой DIN до 92.5 мм
- Дополнительный замок безопасности
- Место для проводки:
  - 30 мм свободного пространства за монтажной рамой
  - центральное расстояние между рейками DIN 150 мм
  - выше или ниже основания
  - плоское основание
- Крепление с помощью четырех невыпадающих четверть-поворотных винтов
- Съемная монтажная рама
- Все стенки блоков легко снимаются
- Материал с высокой ударпрочностью, цвет RAL 7035
- Корпус и монтажная рама высокопрочные
- Основание из полистирола
- Огнестойкость: невоспламеняемый пластик, стойкий к воздействию высоких температур до 650°C
- Дверца из поликарбоната
- Огнестойкость: невоспламеняемый пластик, стойкий к воздействию высоких температур до 960°C



### Комплектация

Корпус Fix-o-Rail 150 также включает:

- шина заземления
- вводная панель
- модульная заглушка
- четыре изолирующих колпачка = □
- метки
- самоклеющиеся пиктограммы
- руководство по установке

- |                             |                         |                              |
|-----------------------------|-------------------------|------------------------------|
| 1. Плоское основание        | 4. Изолирующий колпачок | 8. Крепление                 |
| 2. Клеммная колодка "Земля" | 5. Прозрачная дверца    | 9. Петля                     |
| 3. Съемная монтажная рама   | 6. Вводная панель       | 10. Четверть-поворотный винт |
|                             | 7. Изолирующие колпачки |                              |

## Fix-o-Rail 150



Прозрачная  
дверца

Высота x Ширина x Глубина	Оборудование	Число модулей	Число рядов	Ссылка №	Упаковка
270 x 355 x 142	Клеммная колодка "Земля": ввод кабеля 14 x 16 мм <sup>2</sup> In=80A	18	1	610275	1
450 x 355 x 142	Клеммная колодка "Земля": ввод кабеля 14 x 16 мм <sup>2</sup> In=80A	36	2	610285	1
600 x 355 x 142	Клеммная колодка "Земля": ввод кабеля 18 x 16 мм <sup>2</sup> In=100A	54	3	610295	1
750 x 355 x 142	Клеммная колодка "Земля": ввод кабеля 18 x 16 мм <sup>2</sup> In=100A	72	4	610303	1



Сплошная дверца

270 x 355 x 142	Клеммная колодка "Земля": ввод кабеля 14 x 16 мм <sup>2</sup> In=80A	18	1	610276	1
450 x 355 x 142	Клеммная колодка "Земля": ввод кабеля 14 x 16 мм <sup>2</sup> In=80A	36	2	610286	1
600 x 355 x 142	Клеммная колодка "Земля": ввод кабеля 18 x 16 мм <sup>2</sup> In=100A	54	3	610296	1
750 x 355 x 142	Клеммная колодка "Земля": ввод кабеля 18 x 16 мм <sup>2</sup> In=100A	72	4	610304	1

Клеммная колодка "Ноль" заказывается дополнительно: код 610386 для 1 и 2-х рядных щитов и код 610385 для 3 и 4-х рядных щитов

## Дополнительные принадлежности

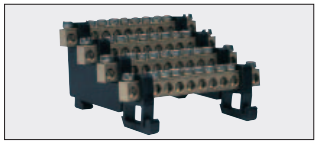

### 4-полюсные клеммные колодки (кросс-модули)

610022 12

63A

диапазон ввода кабеля:

4 x (10 x 16мм<sup>2</sup>)

Поперечное сечение медной полосы: 6,5 x 9 мм



### 4-полюсные клеммные колодки (кросс-модули)

617992 1

160A

с защитным кожухом

диапазон ввода кабеля:

4 x (1 x от 10 до 50мм<sup>2</sup> для входящих + 3 x от 6 до 35мм<sup>2</sup> + 8 x от 2,5 до 16мм<sup>2</sup> для выходящих)

Поперечное сечение медной полосы:

12 x 10 мм

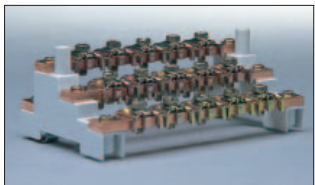

610020 15

160A

диапазон ввода кабеля:

4 x (10 x 10мм<sup>2</sup>)

Поперечное сечение медной полосы: 12 x 5 мм



### Защитный экран

610021 1

Для клеммника 160A (код 610020)

### Держатель с клеммными колодками "Земля" или "Ноль"

610386 4

Диапазон ввода кабеля: 14 x 16мм<sup>2</sup>

Поставляется в комплекте с 1 и 2-х рядными щитами

610385 4

Диапазон ввода кабеля: 18 x 16мм<sup>2</sup>

Поставляется в комплекте с 3 и 4-х рядными щитами



### Держатель с клеммными колодками

610532 4

Диапазон ввода кабеля:

2 (17 x 16мм<sup>2</sup>)



### Держатель с клеммными колодками L1-L2-L3-N

610387 4

Диапазон ввода кабеля:

4 (5 x 16мм<sup>2</sup>)

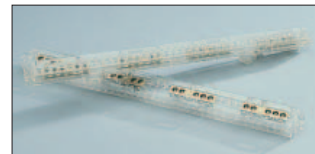

### Универсальная вводная панель

610264 2

Для качественной и безопасной отделки. Улучшает защиту от пыли. С выбитой маркировкой для кабелей.



### Универсальная вводная накладка

610272 1

Ширина: 355 мм

Может монтироваться в верхней или нижней части щита. Простота в креплении. Подходит для установки кабельных сальников или универсальных кабельных вводов.





## Дополнительные принадлежности Fix-o-Rail 150 (продолжение)

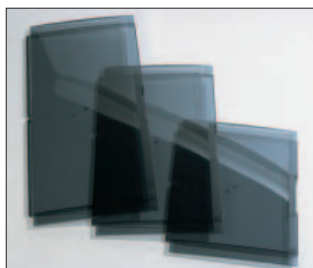

### Съемная прозрачная дверца

610277	1
Для корпуса 610275	
610287	1
Для корпуса 610285	
610297	1
Для корпуса 610295	
610305	1
Для корпуса 610303	

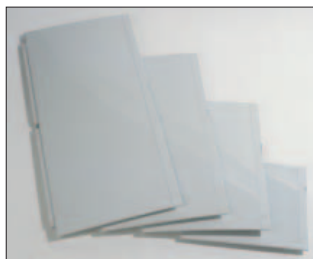

### Сплошная съемная дверца

610281	1
Для корпуса 610276	
610291	1
Для корпуса 610286	
610301	1
Для корпуса 610296	
610306	1
Для корпуса 610304	

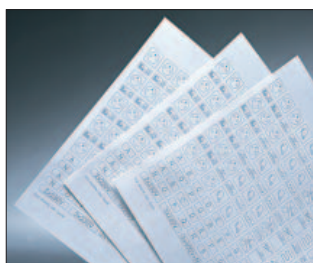

### Самоклеющиеся пиктограммы

Для четкого и постоянного обозначения цепей

610380	1
Набор из 50 элементов	

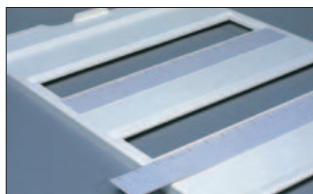

### Наклейки и держатели к ним

610383	1
Набор из 50 элементов	

### Замок

610170	1
С 2 ключами	



### Модульная заглушка

610142	4
Длина: 72 мм	
Ширина заглушки: 45 мм	
Может быть поделена на отрезки по 9 мм	
RAL 7035	



### Карман для схем

610265	1
Крепится в нижней или в верхней части защитной крышки	



### Соединение - 2 x PG21

Позволяет соединить несколько корпусов Fix-o-Rail последовательно, в верхней и нижней части

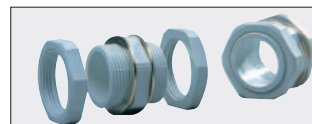

610327	1
--------	---

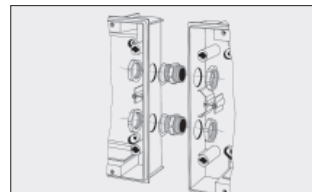

### Распределительный короб

Крепится в нижней или в верхней части корпуса. Используется, когда 2 корпуса Fix-o-Rail 150 установлены рядом. Позволяет распределять кабели и легко монтируется.

610273	1
--------	---

Содержит: два фиксирующих крюка, крышку и два концевых колпачка. Ширина = 710 мм. Цвет = RAL 7035

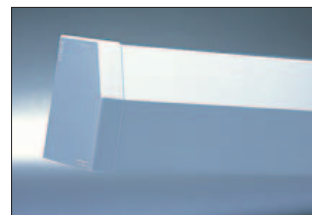

**Примечания**

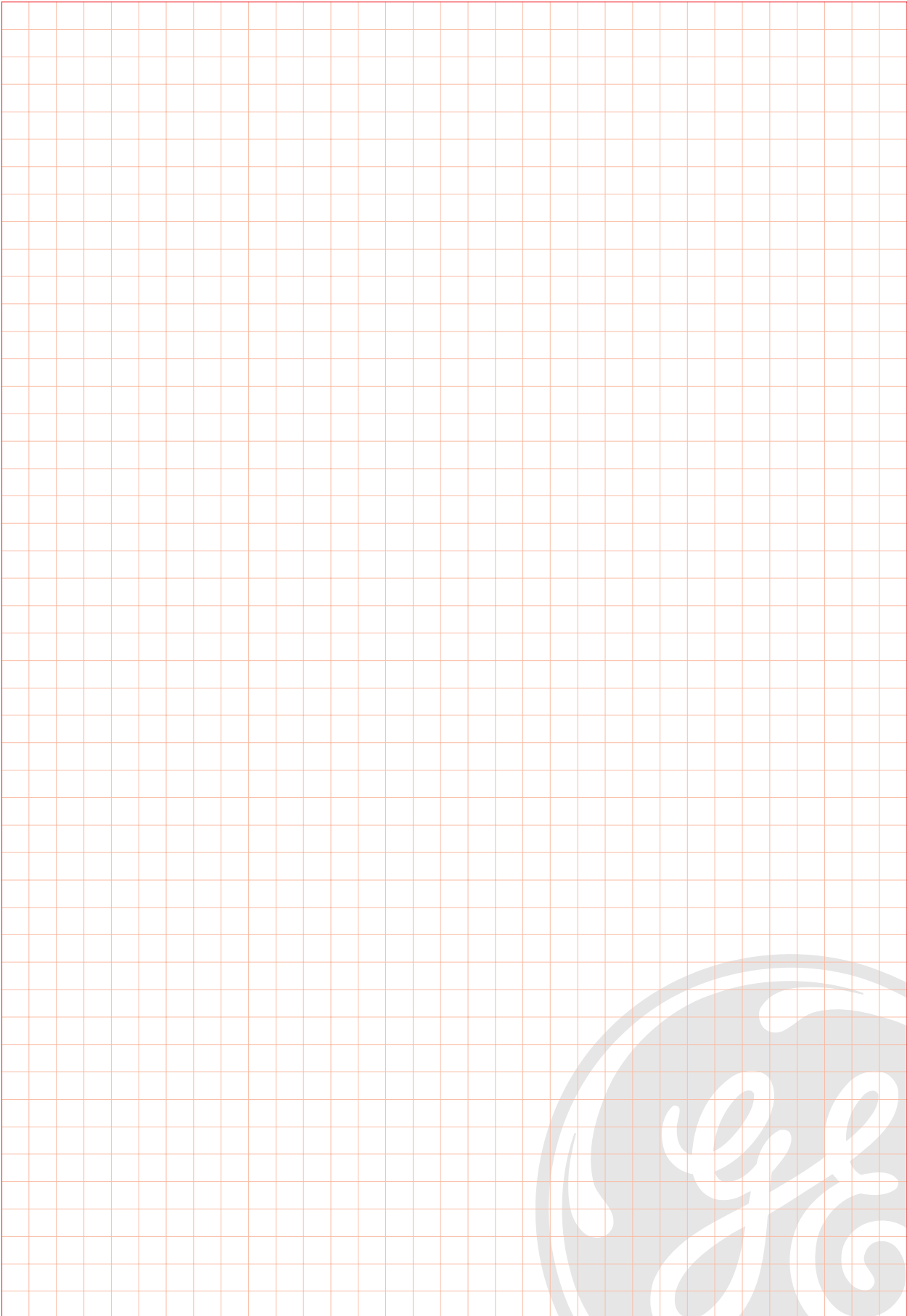



## Изолированные щиты Навесное исполнение

**Fix-o-Rail 55**

**IP55**

### Стандарты / Маркировка



### Стандарты

EN 60439-3

### Применения



Корпуса Fix-o-Rail 55 разработаны для распределения электропитания в условиях требующих высокой степени защиты.

### Комплектация

- Жесткое основание и защитная панель, цвет RAL 7035
- Прозрачная дверь
- Направляющие DIN, расстояние по центру между двумя направляющими DIN составляет 125 мм
- Место для этикеток
- Клеммная колодка "Земля" для 12, 24 и 36 – модульных щитов





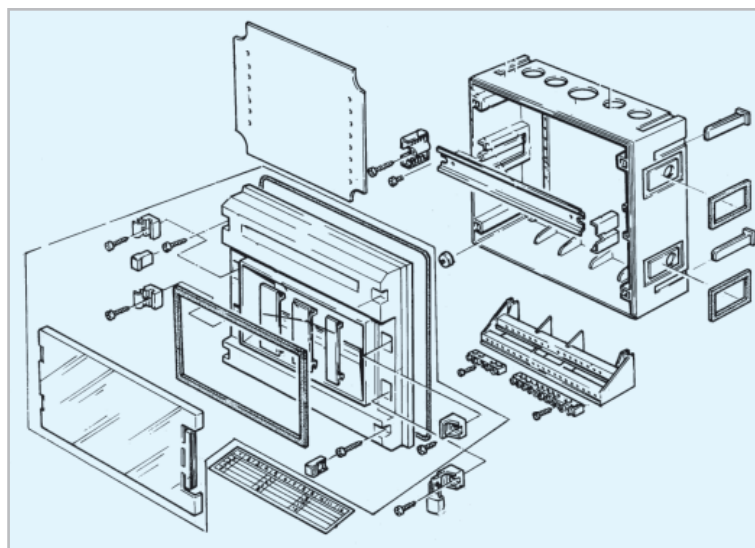

### Характеристики

- Полная изоляция ☐
- Степень защиты IP55-IP07
- С возможностью объединения
- Прозрачная дверь
- Регулируемые DIN-рейки в соответствии с высотой DIN оборуд. для оборудования высотой до 92.5 мм
- Вариант с замком
- Прозрачная дверца может открываться влево и вправо
- Корпус из полистирола у 12, 18 и 36-модульных щитов
- 3, 5 и 8-модульные щиты выполнены из ABS-пластика
- Огнестойкость: невоспламеняемый материал, стойкий к воздействию высоких температур до 650°C
- Дверца из поликарбоната
- Не содержит галогенов
- Огнестойкость: невоспламеняемый материал, стойкий к воздействию высоких температур до 960°C



Размеры ● стр. F.44

### Fix-o-Rail 55

Размеры, мм (Выс. x Шир. x Гл.)		Число модулей	Число рядов	Ссылка №	Упаковка
 175 x 83 x 114	Без шины заземления	3	1	600573	1
 175 x 125 x 114	Без шины заземления	5	1	600574	1
 175 x 215 x 114	Без шины заземления	8	1	600575	1
 250 x 285 x 138	С шиной заземления, сечение провода: 2x16 мм <sup>2</sup> и 6x10 мм <sup>2</sup>	12	1	610316	1
 375 x 285 x 138	С шиной заземления, сечение провода: 2x16 мм <sup>2</sup> и 8x10 мм <sup>2</sup>	24	2	610317	1
 500 x 285 x 138	С шиной заземления, сечение провода: 2x16 мм <sup>2</sup> и 12x10 мм <sup>2</sup>	36	3	610318	1

### Дополнительные принадлежности



#### Клеммная колодка

610314 1

Дополнительная клеммная колодка для подсоединения заземления или нейтрали  
Для провода, сеч.: 2x16 мм<sup>2</sup> и 6x6 мм<sup>2</sup>

#### Набор для запираания

610313 1

Позволяет защитить корпус с помощью замка



#### Соединительный набор

610315 1

Позволяет соединить два корпуса в один





## Металлические корпуса Навесное исполнение

### Fix-o-Rail Senior

□ IP41

#### Характеристики

- **Безопасность: полная изоляция** □
- **Двойная стенка: стальная внешняя стенка плюс изолированная внутренняя штампованная стенка**
- Степень защиты: IP41-IK08
- Универсально: для оборудования с рейкой DIN до 92.5 мм
- Простая установка: дополнительное место для размещения проводов и съемная монтажная рама
- Гибкие кабельные вводы, интегрированные в основание

#### Комплектация

Корпус Fix-o-Rail Senior включает:

- основание, цвет RAL 9002
- прозрачную или серую дверцу, цвет RAL 9002
- монтажную раму
- наклейки для маркировки цепи
- закрывается рукояткой без замка
- по выбору может быть с блокировкой дверцы
- накладку

#### Стандарты / Маркировка



#### Применения



Как элегантный изолированный корпус в:

- ресторанах и отелях
- магазинах
- больницах
- торговых центрах
- офисах
- административных зданиях
- местах отдыха и спортивных сооружениях



#### Fix-o-Rail Senior



Сплошная дверца

Высота x Ширина x Глубина	Число модулей	Число рядов	Ссылка №	Упаковка
650 x 300 x 210	48	4	610239	1
800 x 300 x 210	60	5	610248	1
650 x 550 x 210	96	4	610240	1
800 x 550 x 210	120	5	610249	1
950 x 550 x 210	144	6	610257	1



Прозрачная дверца

650 x 300 x 210	48	4	610328	1
800 x 300 x 210	60	5	610330	1
650 x 550 x 210	96	4	610329	1
800 x 550 x 210	120	5	610331	1
950 x 550 x 210	144	6	610332	1

Размеры ● стр. F.46

## Дополнительные принадлежности

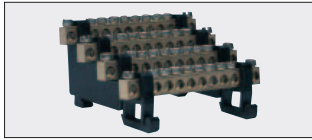

### 4-полюсные клеммные колодки (кросс-модули)

610022	12
--------	----

63А  
диапазон ввода кабеля:  
4 x (10 x 16мм<sup>2</sup>)  
Поперечное сечение медной полосы: 6,5 x 9 мм



617992	1
--------	---

160А  
с защитным кожухом  
диапазон ввода кабеля:  
4 x (1 кабель сечением от 10 до 50мм<sup>2</sup>  
для входящих + 3 кабеля сечением  
от 6 до 35мм<sup>2</sup> + 8 кабелей сечением  
от 2,5 до 16мм<sup>2</sup> для выходящих)  
Поперечное сечение медной  
полосы: 12 x 10 мм

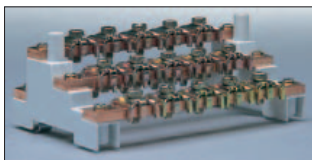

610020	15
--------	----

160А  
диапазон ввода кабеля:  
4 x (10 x 10мм<sup>2</sup>)  
Поперечное сечение медной  
полосы: 12 x 5 мм



### Защитный экран

610021	1
--------	---

Для клеммника 160А (код 610020)



### Шина заземления

828152	1
--------	---

Для корпуса шириной 300 мм

828153	1
--------	---

Для корпуса шириной 550 мм

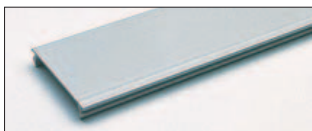

### Глухая панель

828056	1м
--------	----

Для 45мм прорези



### Плоская пластина

815094	1
--------	---

### Пластины с надсверленными отверстиями

①	815093	1
---	--------	---

17 x PG13.5

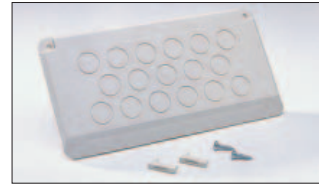

②	815092	1
---	--------	---

1 x PG21 - PG48 / 2 x PG13.5  
2 x PG29 / 4 x PG13.5



### Наклейки для маркировки цепи

610232	10
--------	----

Для корпуса шириной 300 мм

610233	10
--------	----

Для корпуса шириной 550 мм



### Карман для схем

832000	1
--------	---

Самоклеющиеся – под формат А4.  
Для установки на внутреннюю  
сторону двери  
Ш x В = 155 x 255

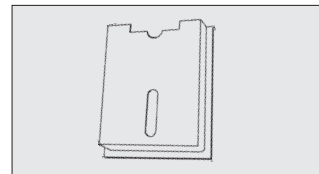

Стандартная ручка может быть заменена на переходник + вставку или на ручку

**Комплект переходников = A + B + C = 815105**

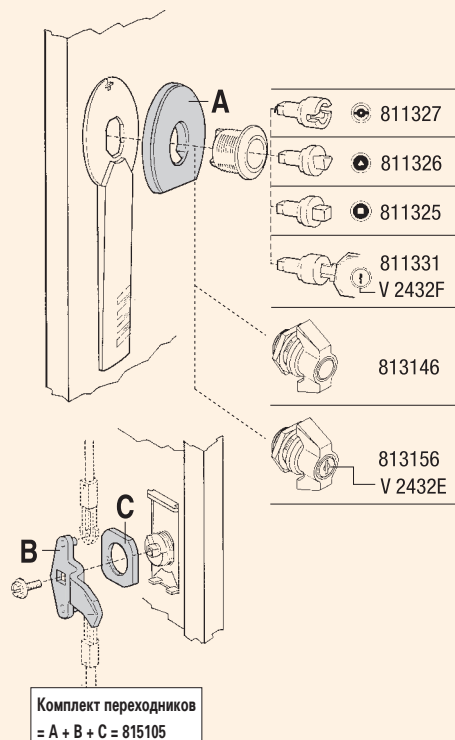

## Изолированные щиты Скрытая проводка

**Abaco F**

□ IP40



### Маркировка

CE

### Стандарты

IEC 695-2-1, CEI 670, CEI 23-48

### Применения



Щиты Abaco F находят применение в жилищном строительстве при распределении электропитания в новых домах, офисах, гостиницах. Благодаря отличительному дизайну декоративной рамки и дверцы, встраиваемые щиты Abaco F имеют эстетичный внешний вид, что особенно важно в тех случаях, когда эстетическому оформлению помещения придаётся особое значение.

### Характеристики

- Скрытая проводка
- Полная изоляция
- Степень защиты IP40
- Шесть типоразмеров трёх расцветок
- Варианты цвета: серый RAL 7030, белый RAL 9010 и чёрный металлик
- Диапазон: от 2-модульных до 39-модульных
- Прозрачная дверь из поликарбоната
- Материал с высокой ударной стойкостью
- Съёмная монтажная рама
- 20 мм свободного пространства за монтажной рамой

Размеры ● стр. F.46

## Абасо F - Прозрачная дверь

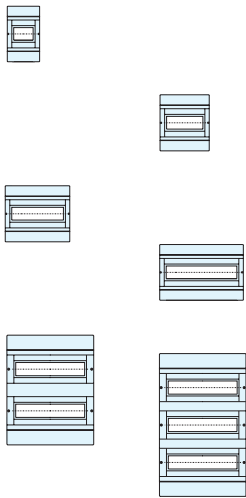

Цвет	Размеры мм (Высота x Ширина x Глубина)	модулей 17.5 мм	Число рядов	Ссылка №	Упаковка
Серый	120 x 200 x 73	2/4	1	619300	12
Белый	120 x 200 x 73	2/4	1	619324	12
Черный мет.	120 x 200 x 73	2/4	1	619362	12
Серый	180 x 200 x 73	4/7	1	619301	12
Белый	180 x 200 x 73	4/7	1	619325	12
Черный мет.	180 x 200 x 73	4/7	1	619331	12
Серый	230 x 200 x 73	6/10	1	619302	12
Белый	230 x 200 x 73	6/10	1	619326	12
Черный мет.	230 x 200 x 73	6/10	1	619332	12
Серый	300 x 200 x 73	10/14	1	619303	12
Белый	300 x 200 x 73	10/14	1	619327	12
Черный мет.	300 x 200 x 73	10/14	1	619333	12
Серый	315 x 400 x 80	24/26	2	619304	1
Белый	315 x 400 x 80	24/26	2	619328	1
Черный мет.	315 x 400 x 80	24/26	2	619334	1
Серый	315 x 525 x 80	36/39	3	619305	1
Белый	315 x 525 x 80	36/39	3	619329	1
Черный мет.	315 x 525 x 80	36/39	3	619335	1

## Дополнительные принадлежности



Соединение	
619322	10
2/4 и 10/14 модулей	



Модульная заглушка	
619323	30
Серый, 5 модулей	
619338	30
Белый, 5 модулей	
619339	30
Черный металик, 5 модулей	

Замок	
619350	1
24 и 36 модулей	

Прозрачная дверь	
619340	1
2/4 модулей	
619341	1
4/7 модулей	
619342	1
6/10 модулей	
619343	1
10/14 модулей	
619344	1
24/26 модулей	
619345	1
36/39 модулей	

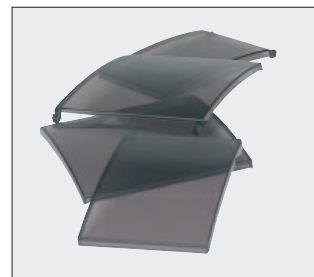

Изолированный держатель для клеммных колодок "Земля" или "Ноль"	
619368	12
для 2/4 модульных щитов диапазон ввода кабеля: 5 x 10мм <sup>2</sup>	
619337	12
для 4/7 модульных щитов диапазон ввода кабеля: 7 x 10мм <sup>2</sup>	
619319	12
для 6/10 модульных щитов диапазон ввода кабеля: 2 x 16мм <sup>2</sup> + 8 x 10мм <sup>2</sup>	
619320	12
для 10/14 модульных щитов диапазон ввода кабеля: 2 x 16мм <sup>2</sup> + 12 x 10мм <sup>2</sup>	
619321	12
для 24/36 модульных щитов диапазон ввода кабеля: 2 x 16мм <sup>2</sup> + 12 x 10мм <sup>2</sup>	





## Стандарты / Маркировка



## Стандарты

BS EN 60439-3

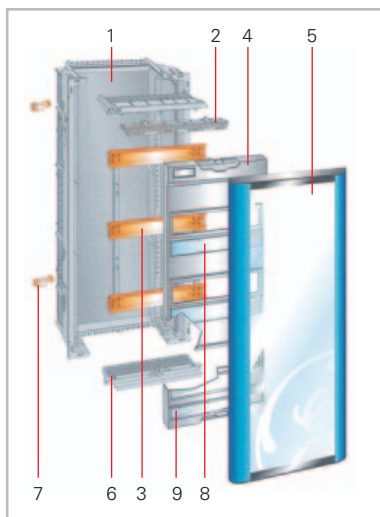

1. Основание
2. Держатель с клеммными колодками
3. Съемная монтажная рама
4. Защитная панель
5. Декоративная рама и дверца<sup>(1)</sup>
6. Съемные вводы
7. Кронштейны для регулировки положения
8. Наклейки с держателями
9. Держатель для хранения однолинейной схемы

Размеры ● стр. F.42

## Изолированные щиты Скрытая проводка

**Fix-o-Rail 150-F1**

**IP40**

### Характеристики

- **Полная изоляция** □
- Высокий уровень защиты IP40
- Материал с высокой противоударной устойчивостью
- Центральное расстояние между рейками DIN - 150 мм и 20мм свободного пространства за монтажной рамой
- 1, 2, 3 и 4 рядные/ 14 модулей на ряд
- Прозрачная дверца и съемная монтажная рама
- Один и тот же корпус может быть установлен как в кирпичную так и в железобетонную стену
- Универсально для всех модульных устройств с высотой фланца 47 мм и общей глубиной 70 мм
- Дополнительный замок для безопасности
- Корпус из полистирола
- Огнестойкость: невоспламеняемый материал, стойкий к воздействию высоких температур до 850°C
- Прозрачная дверца выполнена из поликарбоната
- Огнестойкость: невоспламеняемый пластик, стойкий к воздействию высоких температур до 960°C
- Защитная панель из ABS-пластика
- Огнестойкость: невоспламеняемый материал, стойкий к воздействию высоких температур до 750°C

### Применения

Fix-o-Rail 150-F1 - лучший выбор для распределения энергии в:

- в жилищном строительстве. Для использования в новых домах, замены старого оборудования или добавления доп.элементов
- отелях, ресторанах, офисах, везде, где требуется красота и функциональность в оформлении электрического оборудования. Благодаря дизайну декоративной рамы и дверцы, корпус скрытой проводки Fix-o-Rail 150-F1 отличается эстетическим исполнением, что особенно важно там, где внешнему виду придается большое значение.

### Комплектация

Корпус Fix-o-Rail 150-F1 включает:

- Клеммная колодка "земля"
- самоклеящиеся пиктограммы
- Наклейки для маркировки цепи
- Держатели наклеек
- защитная пластина основания (защита от пыли и штукатурки)
- руководство по установке
- модульная заглушка



(1) Рама и дверца должны быть заказаны отдельно, в соответствии с выбранным цветом.



### Fix-o-Rail 150-F1 - основание

В x Ш x Г, мм	Оборудование	Число модулей	Число рядов	Ссылка №	Упак.
313 x 342 x 98	Клеммная колодка "Земля": ввод кабеля 14 x 16 мм <sup>2</sup> In 50A	14	1	617900	1
488 x 342 x 98	Клеммная колодка "Земля": ввод кабеля 14 x 16 мм <sup>2</sup> In 63A	28	2	617901	1
638 x 342 x 98	Клеммная колодка "Земля": ввод кабеля 18 x 16 мм <sup>2</sup> In 80A	42	3	617902	1
788 x 342 x 98	Клеммная колодка "Земля": ввод кабеля 18 x 16 мм <sup>2</sup> In 100A	56	4	617903	1

Клеммная колодка "Ноль" заказывается дополнительно: код 610386 для 1 и 2-х рядных щитов и код 610385 для 3 и 4-х рядных щитов

### Fix-o-Rail 150-F1 - рама и дверца

Цвет	В x Ш x Г, мм	Число модулей	Число рядов	Ссылка №	Упаковка
кр. RAL 3000	386 x 423 x 19	14	1	617911	1
серый металл	386 x 423 x 19	14	1	617907	1
желт. RAL 1004	386 x 423 x 19	14	1	617915	1
гол. RAL 5015	386 x 423 x 19	14	1	617919	1
кр. RAL 3000	561 x 423 x 19	28	2	617910	1
серый металл	561 x 423 x 19	28	2	617906	1
желт. RAL 1004	561 x 423 x 19	28	2	617914	1
гол. RAL 5015	561 x 423 x 19	28	2	617918	1
кр. RAL 3000	711 x 423 x 19	42	3	617909	1
серый металл	711 x 423 x 19	42	3	617905	1
желт. RAL 1004	711 x 423 x 19	42	3	617913	1
гол. RAL 5015	711 x 423 x 19	42	3	617917	1
кр. RAL 3000	861 x 423 x 19	56	4	617908	1
серый металл	861 x 423 x 19	56	4	617904	1
желт. RAL 1004	861 x 423 x 19	56	4	617912	1
гол. RAL 5015	861 x 423 x 19	56	4	617916	1

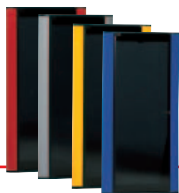
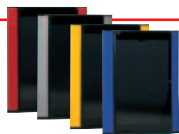

### Дополнительные принадлежности



#### Наклейки и держатели

610383	1
--------	---

Набор из 50 элементов



#### Самоклеящиеся пиктограммы

610380	1
--------	---

Для четкой и постоянной идентификации цепи  
Набор из 50 элементов



#### Модульная заглушка

610508	4
--------	---

Длина 72 мм / может быть поделена на отрезки по 9 мм  
Длина / цвет: черный



#### Замок

619979	1
--------	---

С двумя ключами

#### Зажимы

610381	4
--------	---

Для крепления к пустотным стенам

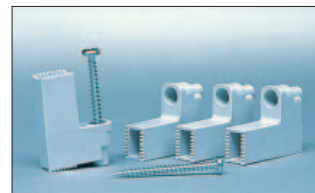

#### Держатель с клеммными колодками "Земля" или "Ноль"

610386	4
--------	---

Диапазон ввода кабеля: 14 x 16 мм<sup>2</sup>  
Поставляется в комплекте с 1 и 2-х рядными щитами

610385	4
--------	---

Диапазон ввода кабеля: 18 x 16 мм<sup>2</sup>  
Поставляется в комплекте с 3 и 4-х рядными щитами



#### Держатель с клеммными колодками L1-L2-L3-L4

610387	4
--------	---

Для провода, сеч.: 4 (5 x 16 мм<sup>2</sup>)

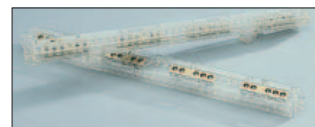

#### Держатель с клеммными колодками

610532	4
--------	---

Для провода, сеч.: 2 (17 x 16 мм<sup>2</sup>)





## Изолированные щиты Скрытая проводка

**Fix-o-Rail 150-F4**

**IP40**



**Полная безопасность**



**Завершенность**



**Значительная экономия времени**



**Высокое качество**



**Великолепное исполнение**



### Стандарты

BS EN 60439-3

### Применения



Fix-o-Rail 150-F4 это электрический распределительный щит, предназначенный для следующего применения:

- дома: новые здания, реконструкция и дополнительные устройства
- административные здания: офисы, магазины и т.д.

Благодаря аккуратному внешнему виду и цвету декоративной рамы и дверцы, встраиваемый корпус Fix-o-Rail 150-F4 обладает эстетической привлекательностью, особенно важной там, где ценится внешний вид оборудования.

### Характеристики

- Высокая степень защиты: IP40-IK07
- **Полная изоляция**
- CEBEC-аттестация
- Ряды 1-2-3-4 / 14 модулей на ряд
- Для всех видов скрытых проводов
- Один корпус для уст. в кирпичную и железобетонную стену
- Прозрачная или сплошная дверца
- Универсально для всех видов модульных устройств с высотой фланца 47 мм и общей глубиной 70 мм
- Пространство для проводов:
  - 20 мм своб. прост-ва за монтажной рамой
  - 150 мм между рейками DIN
  - выше или ниже основания
- Съемная монтажная рама / Съемные вводы
- Простые в установке
- Основание, кабельные вводы и защитная крышка сделаны из высокопрочного материала
- Корпус и панель из полистирола
- Огнестойкость: невоспламеняемый материал, стойкий к воздействию высоких температур до 850°C
- **Дверца и декоративная рама** сделаны из **листовой стали**, покрытой белым эпоксидным напылением (цвет RAL 9010)
- Согласно EN 60439-3
- Прочный корпус и монтажная рама
- Благодаря аккуратному внешнему виду декоративной рамы и дверцы, Fix-o-Rail 150-F4 имеет эстетичный внешний вид
- Цвет RAL 9010
- Дополнительный замок безопасности

### Комплектация

Корпус Fix-o-Rail 150-F4 включает:

- шина заземления
- самоклеящиеся пиктограммы
- этикетки для маркировки цепи
- защитная пластина основания (против пыли и штукатурки)
- руководство по установке
- модульная заглушка
- держатели этикеток

Размеры стр. F.42

## Fix-o-Rail 150 - F4



Прозрачная дверца



Сплошная дверца

Высота x Ширина x Глубина	Оборудование		Число модулей	Число рядов	Ссылка №	Упаковка
350 x 375 x 108	Клеммная колодка "Земля": ввод кабеля 14 x 16 мм <sup>2</sup> Клеммная колодка "Ноль": ввод кабеля 14 x 16 мм <sup>2</sup>	In 50A	14	1	610368	1
525 x 375 x 108	Клеммная колодка "Земля": ввод кабеля 14 x 16 мм <sup>2</sup> Клеммная колодка "Ноль": ввод кабеля 14 x 16 мм <sup>2</sup>	In 63A	28	2	610369	1
675 x 375 x 108	Клеммная колодка "Земля": ввод кабеля 18 x 16 мм <sup>2</sup> Клеммная колодка "Ноль": ввод кабеля 18 x 16 мм <sup>2</sup>	In 80A	42	3	610370	1
825 x 375 x 108	Клеммная колодка "Земля": ввод кабеля 18 x 16 мм <sup>2</sup> Клеммная колодка "Ноль": ввод кабеля 18 x 16 мм <sup>2</sup>	In 100A	56	4	610371	1
350 x 375 x 108	Клеммная колодка "Земля": ввод кабеля 14 x 16 мм <sup>2</sup> Клеммная колодка "Ноль": ввод кабеля 14 x 16 мм <sup>2</sup>	In 50A	14	1	610372	1
525 x 375 x 108	Клеммная колодка "Земля": ввод кабеля 14 x 16 мм <sup>2</sup> Клеммная колодка "Ноль": ввод кабеля 14 x 16 мм <sup>2</sup>	In 63A	28	2	610373	1
675 x 375 x 108	Клеммная колодка "Земля": ввод кабеля 18 x 16 мм <sup>2</sup> Клеммная колодка "Ноль": ввод кабеля 18 x 16 мм <sup>2</sup>	In 80A	42	3	610374	1
825 x 375 x 108	Клеммная колодка "Земля": ввод кабеля 18 x 16 мм <sup>2</sup> Клеммная колодка "Ноль": ввод кабеля 18 x 16 мм <sup>2</sup>	In 100A	56	4	610375	1

## Дополнительные принадлежности

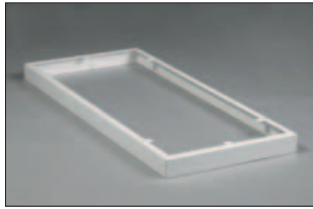

Рамка для установки щита в наполовину утопленном положении (цвет: RAL 9010)

610376	1
Для 1-рядного корпуса	
610377	1
Для 2-рядного корпуса	
610378	1
Для 3-рядного корпуса	
610379	1
Для 4-рядного корпуса	

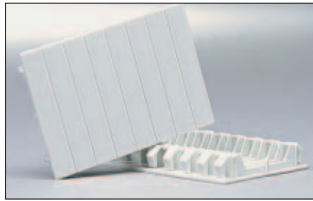

Модульная заглушка

610382	4
Длина = 72 мм	
Ширина заглушки = 45 мм	
Секции по 9 мм	
Цвет RAL 9010	

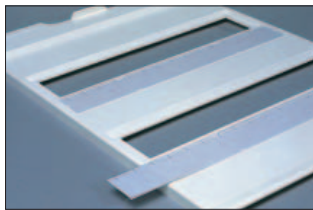

Этикетки с держателями

610383	1
Набор из 50 элементов	

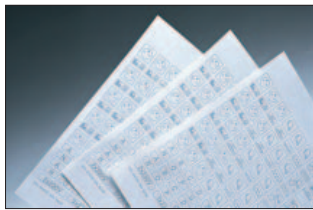

Самоклеящиеся пиктограммы

610380	1
Для четкой и постоянной идентификации цепи	
Набор из 50 элементов	

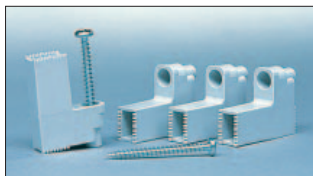

Зажимы

610381	1
Для крепления к железобетонным стенам	

Замок

610384	1
С двумя ключами	



Держатель с клеммными колодками "Земля" или "Ноль"

610385	4
Диапазон ввода кабеля: 18 x 16 мм <sup>2</sup> Поставляется в комплекте с 3 и 4-х рядными щитами	
610386	4
Диапазон ввода кабеля: 14 x 16 мм <sup>2</sup> Поставляется в комплекте с 1 и 2-х рядными щитами	



Держатель с клеммными колодками L1-L2-L3-N

610387	4
Для провода, сеч.: 4 (5 x 16 мм <sup>2</sup> )	



Держатель с клеммными колодками

610532	4
Для провода, сеч.: 2 (17 x 16 мм <sup>2</sup> )	

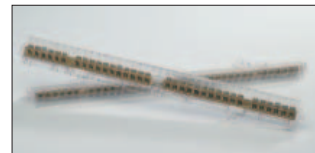



## Преимущества

- Предназначены для крепления на DIN-рейку устройств до 70 мм таких, как MCB, RCD's, реле, ...
- Дверь, прозрачная или плоская простая в установке (на заказ)
- Место для проводки
- Простые в установке
- Клемма заземления может быть установлена сверху и снизу основания
- Съёмная монтажная рама
- Легкосъёмная защит. пластина
- Антистатическая порошковая окраска RAL 7035
- Глубина основания скрытой проводки 105 мм
- Может быть оснащен каналами разводки (Ш x В): 15x40 мм, 25x40 мм, 40x40 мм, 60x40 мм

## Комплектация

### Поставка корпуса включает:

- Основание
- Монтажную раму
- Клемма заземления
- Защитная пластина
- Декоративная рама
- Руководство для пользователя

### Поставка двери включает:

- Плоская или прозрачная дверь
- Замок
- Петли
- Набор неразрывности заземления
- Руководство для пользователя

## Металлические корпуса

### Fix-o-Rail 144 F (Скрытая проводка) Fix-o-Rail 144 S (Навесное исполнение) IP40

## Характеристики

- В соответствии с EN60439-1 и IEC 439-1
- Степень защиты: IP40 – IK07 без дверцы  
IP41 – IK08 со сплошной дверцей  
IP41 – IK07 с прозрачной дверцей
- Каждая рейка DIN может быть оснащена 24 модулями
- Центральное расстояние между двумя рейками DIN: 150 мм
- Глубина скрытой проводки: 105 мм
- Может быть оснащен рамой Record Plus 160A D
- Цвет: RAL 7035

### Электрические характеристики

- Расчетное напряжение: 415Vac
- Расчетный ток: 160A

### Декоративная рама и дверца

- Решетчатая декоративная рама
- Сделанна из 1 мм качественной холоднокатанной мягкой стали
- Предв. обраб. антистат. порошковой краской RAL 7035 (св.-серый)
- Прозрачная или сплошная дверца

### Защитная пластина

- Сделана из армированного стекловолокном полиэстера
- Легко крепится 1/4 винтами

### Основание

- Решетчатое основание (моноблок)
- Изготовлено из оцинкованной стали толщиной 1мм (F.O.R 144F)
- Предусм. места под кронштейны для боковых стенок (F.O.R 144F)
- Предварительно обработана антистатической порошковой краской RAL 7035 светло-серый (F.O.R 144S)
- Места ввода кабеля выбиваются сверху, снизу и со дна основания
- Фиксирующие точки для крепления кабелей хомутами

### Монтажная рама

- Решетчатая и съёмная монтажная рама
- Предусмотрена регулировка по глубине (+/-20мм) (F.O.R 144F)
- Предусм. регулировка влево или вправо (+/-10мм) (F.O.R 144F)
- Расстояние между двумя рейками DIN: 150 мм

### Дверца

- Включены прозрачная или сплошная дверца, замок

### Шина заземления (L = 380 мм)

- медная шина, 12x5 мм, 18 x M5 отверстия с резьбой + соед. и винты



Размеры ● стр. F.42

### Fix-o-Rail 144-F - Встраиваемые щиты для скрытой проводки без дверцы

В поставку входит код 617965 = клеммная колодка "земля": медная пластина 12 x 5 мм с 18 резьбовыми отверстиями M5, соединителями и винтами



Оснащён функциональными элементами для установки автоматического выключателя Record Plus 160A, типоразмер D

Размеры, мм В x Ш x Г	Число модулей	Число рядов	Рассеивание энергии (Вт)		Ссылка №	Упаковка
			Без дверцы	С дверцей		
650 x 740 x 140 <sup>(1)</sup>	72	3	140	83	617934	1
800 x 740 x 140 <sup>(1)</sup>	96	4	152	95	617935	1
950 x 740 x 140 <sup>(1)</sup>	120	5	164	110	617936	1
1100 x 740 x 140 <sup>(1)</sup>	144	6	176	116	617937	1
1100 x 740 x 140 <sup>(1)</sup>	120	5	176	116	617938	1

### Прозрачные и сплошные дверцы



Для корпуса	Число модулей	Число рядов	Прозрачная дверца	Сплошная дверца	Упак.
			Ссылка №	Ссылка №	
617934	72	3	617939	617943	1
617935	96	4	617940	617944	1
617936	120	5	617941	617945	1
617937	144	6	617942	617946	1
617938	120	5	617942	617946	1

(1) Встраиваемая глубина: 105мм (см. рисунок на стр. F.42)

## Fix-o-Rail 144-S - Навесные щиты без дверцы

В поставку входит код 617965 = клеммная колодка "земля": медная полоса 12 x 5 мм с 18 резьбовыми отверстиями M5, соединителями и винтами

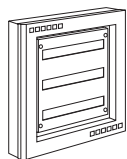

Размеры, мм В x Ш x Г	Число модулей	Число рядов	Рассеивание энергии (Вт)		Ссылка №	Упаковка
			Без дверцы	С дверцей		
650 x 740 x 140	72	3	160	88	617966	1

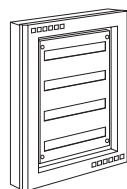

800 x 740 x 140	96	4	175	100	617967	1
-----------------	----	---	-----	-----	--------	---

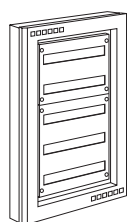

950 x 740 x 140	120	5	187	115	617968	1
-----------------	-----	---	-----	-----	--------	---

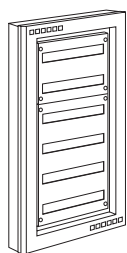

1100 x 740 x 140	144	6	195	125	617969	1
------------------	-----	---	-----	-----	--------	---

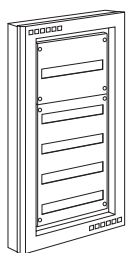

Оснащён функциональными элементами для установки автоматического выключателя Record Plus 160A, типоразмер D

1100 x 740 x 140	120	5	195	125	617970	1
------------------	-----	---	-----	-----	--------	---

## Прозрачные и сплошные дверцы



Для корпуса	Число модулей	Число рядов	Прозрачная дверца	Сплошная дверца	Упаковка
			Ссылка №	Ссылка №	
617966	75	3	617939	617943	1
617967	96	4	617940	617944	1
617968	120	5	617941	617945	1
617969	144	6	617942	617946	1
617970	120	5	617942	617946	1

## Дополнительные принадлежности для Fix-o-Rail 144



### 4-полюсные клеммные колодки (кросс-модули)

617992 1

160А  
с защитным кожухом  
диапазон ввода кабеля:  
4 x (1 x от 10 до 50мм<sup>2</sup> для  
входящих + 3 x от 6 до 35мм<sup>2</sup> + 8 x  
от 2,5 до 16мм<sup>2</sup> для выходящих)  
Поперечное сечение медной  
полосы: 12 x 10 мм

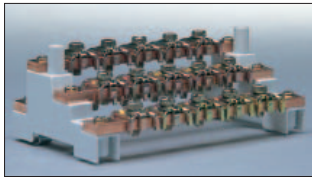

610020 15

160А  
диапазон ввода кабеля:  
4 x (10 x 10мм<sup>2</sup>)  
Поперечное сечение медной  
полосы: 12 x 5 мм



### Защитный экран

610021 1

Для клеммника 160А (код 610020)



### Набор для клемм заземления

617965 1

Медная шина 12x5, 18 отверстий  
с резьбой M5, L=380 мм,  
с соединителями и винтами.  
Может крепиться в верхней и  
нижней стороне основания

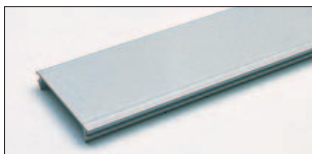

### Глухая панель

828056 1m

Для 45мм прорези

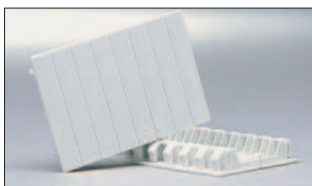

### Модульная заглушка

610142 4

Длина: 72 мм  
Ширина заглушки: 45 мм  
Может быть поделена на отрезки  
по 9 мм



### Баллончик для подкрашивания

880669 1

RAL 7035 - Для небольшой отделки

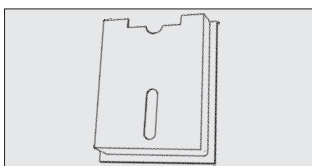

### Карман для хранения схем

832000 1

Самоклеящиеся – под формат А4.  
Для установки на внутреннюю  
сторону двери  
Ш x В = 155 x 255

### Функциональные элементы для установки

#### автоматического выключателя Record Plus 125А, типоразмер D

617964 1

высота = 300 мм



### Адаптер для регулирования по глубине и держатель

617947 1

Профиль из поливинилхлорида:  
длина 355 мм, используется с  
функциональными элементами  
617964

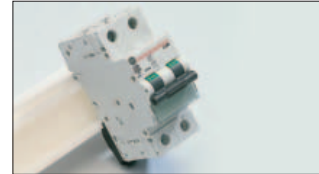

### Замок

617948 1

С двумя ключами



### Метки для обозначения элемента цепи

610233 10

Для корпуса шириной 550 мм



### Приспособление для укладки проводов

617949 4

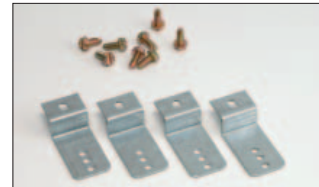

### Поддержка проводов

828145 1

Опора держателей кабеля (20 шт.)



828146 1

Держатель кабеля (10шт.)

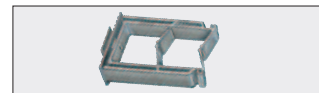



## Навесное исполнение

## Металлические щиты



## Fix-o-Rail Metal Standard - Fix-o-Rail 150 M



### Общие технические характеристики

- Для навесного исполнения
- Пригодный для устройств, устанавливаемых на рейки DIN до 70 мм таких как MCB, RCCB, реле, переключатели, таймеры, контакторы, и проч..
- Сделан из листовой качественной холодно-катанной малоуглеродистой стали CR4 толщиной 1,0 мм
- Предварительно обработан порошковым покрытием путем полного погружения в раствор фосфат железа
- Антистатическое порошковое красочное покрытие. Основа - цвет RAL 7035
- Выполненные на основании крепежные отверстия допускают любую требуемую регулировку
- Заземление и нулевой провод соединены с основанием, к каждой клемме возможно подключение провода до 16 мм<sup>2</sup>
- Снабжен рейками DIN
- CE-маркировка
- Стандартные клеммы для заземления и нулевого провода
- Расстояние между двумя рейками DIN: 150 мм
- Место для расположения проводов
- Со сплошной серой или прозрачной дверью



С прозрачной дверцей

**Fix-o-Rail Metal Design**

Высота x Ширина x Глубина	Оборудование	Число модулей	Ссылка №	Упаковка
208 x 220 x 108	Клеммная колодка "Земля": ввод кабеля 8 x 16 мм <sup>2</sup>	10	618442	1
	Клеммная колодка "Ноль": ввод кабеля 8 x 16 мм <sup>2</sup>			
208 x 292 x 108	Клеммная колодка "Земля": ввод кабеля 12 x 16 мм <sup>2</sup>	14	618443	1
	Клеммная колодка "Ноль": ввод кабеля 12 x 16 мм <sup>2</sup>			
208 x 370 x 108	Клеммная колодка "Земля": ввод кабеля 16 x 16 мм <sup>2</sup>	18	618444	1
	Клеммная колодка "Ноль": ввод кабеля 16 x 16 мм <sup>2</sup>			

Боковая сторона (мм)	В верх. и ниж. части, (мм)	Возвышение (мм)	Число модулей
1x32	4x20 и 2x25	2x42	10
1x32	6x20 и 2x25	2x42	14
1x32	9x20 и 2x25	2x42	18

Заглушки выбивные



4 модулей без двери с плоской серой дверью

**Fix-o-Rail Metal Standard**

Высота x Ширина x Глубина	Оборудование	Число модулей	Ссылка №	Упаковка
208 x 112 x 85	Клеммная колодка "Земля": ввод кабеля 3 x 16 мм <sup>2</sup>	4	618910	1
208 x 112 x 110	Клеммная колодка "Земля": ввод кабеля 3 x 16 мм <sup>2</sup>	4	618911	1

8 модулей со сплошной серой дверью	208 x 112 x 110	Клеммная колодка "Земля": ввод кабеля 8 x 16 мм <sup>2</sup>	8	618923	1
		Клеммная колодка "Ноль": ввод кабеля 8 x 16 мм <sup>2</sup>			

12 модулей со сплошной серой дверью	270 x 322 x 110	Клеммная колодка "Земля": ввод кабеля 12 x 16 мм <sup>2</sup>	12	618929	1
		Клеммная колодка "Ноль": ввод кабеля 12 x 16 мм <sup>2</sup>			
	270 x 322 x 110	Клеммная колодка "Земля": ввод кабеля 12 x 16 мм <sup>2</sup>			
		Клеммная колодка "Ноль": ввод кабеля 12 x 16 мм <sup>2</sup>			

24 модуля со сплошной серой дверью	450 x 322 x 110	Клеммная колодка "Земля": ввод кабеля 16 x 16 мм <sup>2</sup>	24	618969	1
		Клеммная колодка "Ноль": ввод кабеля 2(12 x 16) мм <sup>2</sup>			
	450 x 322 x 110	Клеммная колодка "Земля": ввод кабеля 16 x 16 мм <sup>2</sup>			
		Клеммная колодка "Ноль": ввод кабеля 2(12 x 16) мм <sup>2</sup>			

	В верх. и ниж. части, (мм)	Возвышение (мм)	Число модулей
Заглушки выбивные	1x25	2x25	4
	2x25 и 4x20	2x42	8
	2x25 и 6x20	4x42	12
	2x20 и 2x25	6x42	24



Со сплошной серой дверью

**Fix-o-Rail 150 M**

Высота x Ширина x Глубина	Оборудование	Число модулей	Ссылка №	Упаковка
208 x 112 x 85	Клеммная колодка "Земля": ввод кабеля 16 x 16 мм <sup>2</sup>	18	618938	1
	Клеммная колодка "Ноль": ввод кабеля 16 x 16 мм <sup>2</sup>			
450 x 430 x 110	Клеммная колодка "Земля": ввод кабеля 2(16 x 16) мм <sup>2</sup>	36	618941	1
	Клеммная колодка "Ноль": ввод кабеля 2(16 x 16) мм <sup>2</sup>			
600 x 430 x 110	Клеммная колодка "Земля": ввод кабеля 3(16 x 16) мм <sup>2</sup>	54	618944	1
	Клеммная колодка "Ноль": ввод кабеля 3(16 x 16) мм <sup>2</sup>			
750 x 430 x 110	Клеммная колодка "Земля": ввод кабеля 4(16 x 16) мм <sup>2</sup>	72	618947	1
	Клеммная колодка "Ноль": ввод кабеля 4(16 x 16) мм <sup>2</sup>			

С прозрачной дверью	270 x 430 x 110	Клеммная колодка "Земля": ввод кабеля 16 x 16 мм <sup>2</sup>	18	618939	1
		Клеммная колодка "Ноль": ввод кабеля 16 x 16 мм <sup>2</sup>			
	450 x 430 x 110	Клеммная колодка "Земля": ввод кабеля 2(16 x 16) мм <sup>2</sup>			
		Клеммная колодка "Ноль": ввод кабеля 2(16 x 16) мм <sup>2</sup>			
	600 x 430 x 110	Клеммная колодка "Земля": ввод кабеля 3(16 x 16) мм <sup>2</sup>			
		Клеммная колодка "Ноль": ввод кабеля 3(16 x 16) мм <sup>2</sup>			
	750 x 430 x 110	Клеммная колодка "Земля": ввод кабеля 4(16 x 16) мм <sup>2</sup>			
		Клеммная колодка "Ноль": ввод кабеля 4(16 x 16) мм <sup>2</sup>			

	В верх. и ниж. части, (мм)	Возвышение (мм)	Число модулей
Заглушки выбивные	2x25 и 9x20	4x42	18
	2x25 и 9x20	6x42	36
	2x25 и 9x20	8x42	54
	2x25 и 9x20	10x42	72

Заглушки выбивные





Стандарты / Маркировка



## Flex-o-Box

☐ IP65



Характеристики

### Flex-o-Box Junior

**Технические данные**

- Пригодны для навесного исп.
- 2.5 мм<sup>2</sup> – 500В
- Степень защиты IP65
- Стандарты и аттестация:  
CEBEC: NBN C 68-685-2-0  
NBN C68-685-1  
VDE: 0606 Teil1  
KEMA: IEC 670
- Цвет: RAL 7035
- Материал: выдерж. до 750 °C при тепловых испытаниях
- Без галогена
- Рабочая температура: от -5°C до +60°C
- Полная изоляция ☐

**Восемь гибких вводов**

- 7 x Ø 20 мм в боковой стенке
- 1 x Ø 20 мм в задней стенке
- Подходит для кабеля макс. Ø 20
- Подходит для труб 5/8" и 3/4"

### Flex-o-Box JB6

**Технические данные**

- Пригодны для навесного исп.
- 6 мм<sup>2</sup> – 500В
- Степень защиты IP65
- Стандарты и аттестация:  
CEBEC: NBN C68-685-2-0  
NBN C68-685-1  
VDE: 0606,  
KEMA: IEC 670
- Цвет: RAL 7035
- Материал: выдерж. до 750 °C при тепловых испытаниях
- Без галогена
- Рабочая температура: от -5°C до +60°C
- Полная изоляция ☐

**Девять гибких вводов**

- 7 x PG16 в боковой стенке
- Вводы 2 x Ø 20 мм макс. в задней части основания
- Подходит для кабеля макс. Ø 20
- Подходит для труб 5/8" и 3/4"
- Подходит для уплот.кабеля (длина резьбы 8 мм минимум).

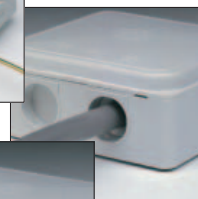
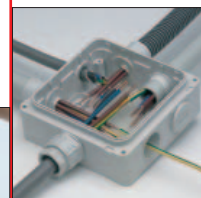
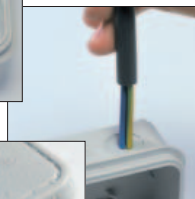
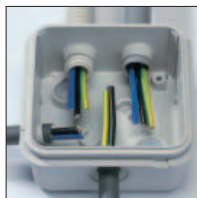

Размеры ● стр. F.47

## Flex-o-Box



Junior

Распределительная коробка 2,5 мм<sup>2</sup>  
Распределительная коробка 2,5 мм<sup>2</sup> (40 шт. в красной пластиковой корзине)



Ссылка № Упаковка

600656 10/100

600311 1



JB<sup>6</sup>

Распределительная коробка 6 мм<sup>2</sup>  
Распределительная коробка 6 мм<sup>2</sup> (24 шт. в серой пластиковой корзине)



600651 10/100

600310 1

## Дополнительные принадлежности

для Junior и JB<sup>6</sup>

**Клеммная колодка**

600950 30

6 мм<sup>2</sup> - 500В - вилочного типа

5-клеммные колодки

Возможно соединение на клемму:

6 x 1,5 мм<sup>2</sup> 2 x 6 мм<sup>2</sup>

4 x 2,5 мм<sup>2</sup> 2 x 10 мм<sup>2</sup>

3 x 4 мм<sup>2</sup>

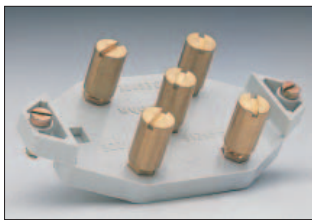

только для JB<sup>6</sup>

**Уплотнение кабеля**

851046 50

PG16 серый



**Клеммник**

600650 1

6 мм<sup>2</sup> - 500В - розеточного типа

5-клеммные колодки

Возможно соединение на клемму:

6 x 1,5 мм<sup>2</sup> 3 x 4 мм<sup>2</sup>

4 x 2,5 мм<sup>2</sup> 2 x 6 мм<sup>2</sup>

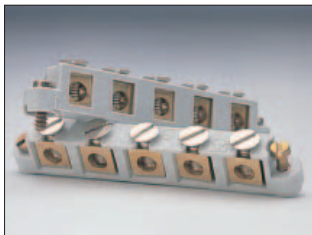

**Втулки для ввода труб и гофро-шлангов**

600933 25/300

PG16 для трубы 5/8" серый

L/020417-004 600934 25/300

PG16 для трубы 3/4" серый

для трубы диам. 16мм

для трубы диам 20 мм



**Изолирующая крышка**

600945 25

PG16 серый



**Винты**

600652 40

Для крепления крышки

Нержавеющая сталь





## Series 55

□ IP66

### Стандарты



### Применения

- Как пустая коробка
- Как распределительная коробка (10/16/25 мм<sup>2</sup>)
- При объединении нескольких коробок

### Характеристики

- Стандарт: IEC 529
- Материал: термопластик ударопрочный полифенилен оксид

### Размеры

Три размера - три типа

**55100** - 125 x 125 x 75 мм

**55200** - 175 x 175 x 95 мм

**55300** - 225 x 175 x 95 мм

### Преимущества



Кабельные вводы выполнены выборочно как легкоъемные приспособления, расположенные как можно ближе к стенке.

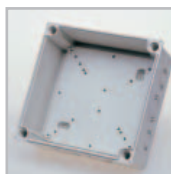

Овальные отверстия на основании предназначены для выравнивания. Четыре крепежных отверстия снаружи уплотнения и два крепежных отверстия внутри коробки.



Приподнятое доньшко не препятствует укладке и сгибанию кабеля.



Приподнятые опоры для размещения монтажной пластины.



Винты из термопластика, не выпадающие, полнооборотные, с большим шагом, расположенные снаружи уплотнения.



Все коробки можно опломбировать.

Размеры ● стр. F.47

**Серия 55100 - 10 мм<sup>2</sup>** ☐ IP66 - IK07



Крышка	Вводы	Характеристики	Ссылка №	Упаковка
серая	5 x PG 16/21	Пустая. Может быть оснащена клеммными колодками 600516	600514	1/16
серая	5 x PG 16/21	Оснащена клеммными колодками 600516: 5 держателей с максимальным количеством проводимых кабелей как: 5 x 4 мм <sup>2</sup> / 4 x 6 мм <sup>2</sup> / 3 x 10 мм <sup>2</sup>	600515	1/16

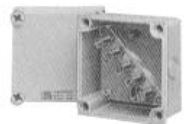

**Серия 55200 - 16 мм<sup>2</sup>** ☐ IP66 - IK07



Крышка	Вводы	Характеристики	Ссылка №	Упаковка
серая	6 x PG 16/21 5 x PG 21/29	Пустая. Может быть оснащена клемм.колодками 600525 600526 (x5) 600544 (x5) 600545 (x5) 600516	600517	1/9
серая	6 x PG 16/21 5 x PG 21/29	Оснащена клеммными колодками 600525: 5 держателей с максимальным количеством проводимых кабелей как: 5 x 6 мм <sup>2</sup> / 4 x 10 мм <sup>2</sup> / 3 x 16 мм <sup>2</sup>	600524	1/9
прозрач.	6 x PG 16/21 5 x PG 21/29	Пустая.	600523	1/9

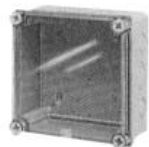
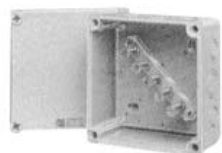

**Серия 55300 - 25 мм<sup>2</sup>** ☐ IP66 - IK09



Крышка	Вводы	Характеристики	Ссылка №	Упаковка
серая	8 x PG 21 6 x PG 21/29	Пустая. Может быть оснащена клемм. колодками 600544 (x5) 600545 (x5) 600525 600526 (x5)	600532	1/9
серая	8 x PG 21 6 x PG 21/29	Оснащена клеммными колодками 600544 (x5): 5 держателей/гаек с максимальным количеством проводимых кабелей как: 4 x 16 мм <sup>2</sup> / 3 x 25 мм <sup>2</sup> / 2 x 35 мм <sup>2</sup>	600543	1/9
прозрач.	8 x PG 21 6 x PG 21/29	Пустая.	600539	1/9

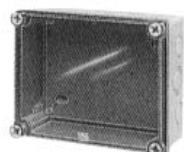
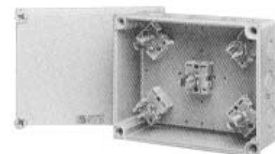

## Дополнительные принадлежности Серия 55



### Клеммные колодки 500В 10 мм<sup>2</sup>

600516	1/6
--------	-----

Уст. клемм.кол. с помощью двух крепеж. винтов. С пятью фиксат. для алюминиевых или медных проводов. Макс. площадь сечения кабеля на клемму: 5x4 мм<sup>2</sup> / 5x4 мм<sup>2</sup> / 5x4 мм<sup>2</sup>. Может прим. для тип. 55100 и 55200.



### Клеммные колодки 500В 16 мм<sup>2</sup>

600525	1/6
--------	-----

С пятью фиксат. для алюминиевых или медных проводов. Макс. пл-дь сеч. кабеля на клемму: 5 x 6 мм<sup>2</sup> / 4 x 10 мм<sup>2</sup> / 3 x 16 мм<sup>2</sup>. Может прим. для тип. 55200 и 55300.



### Клеммные колодки 500В 16 мм<sup>2</sup>

600526	1/24
--------	------

С одним фикс./гайкой (с гайкой), прим. для ал. или мед. соединений. Макс. пл-дь сеч. кабеля на клемму: 5 x 6 мм<sup>2</sup> / 4 x 10 мм<sup>2</sup> / 3 x 16 мм<sup>2</sup>. Может прим. для типов 55200 и 55300.



### Клеммные колодки 500В 25 мм<sup>2</sup>

600544	1/24
--------	------

С одним фикс./гайкой (с гайкой), прим. для ал. или мед. соединений. Макс. пл-дь сеч. кабеля на клемму: 4 x 16 мм<sup>2</sup> / 3 x 25 мм<sup>2</sup> / 2 x 35 мм<sup>2</sup>. Может прим. для типов 55200 и 55300.



### Клеммные колодки 500В 25 мм<sup>2</sup>

600545	1/24
--------	------

С одним фикс./гайкой (с гайкой), прим. для ал. или мед. соединений. Макс. пл-дь сеч. кабеля на клемму: 4 x 16 мм<sup>2</sup> / 3 x 25 мм<sup>2</sup> / 2 x 35 мм<sup>2</sup>. Может прим. для типов 55200 и 55300.



### Изолирующая крышка

890838	48
--------	----

Применяется для клемм. колодок 600526  
600544  
600545

### Соединители

600509	1
--------	---

Набор из двух деталей PG21  
Можно комбинировать типы 55200 и 55300



### Уплотнения кабеля

600504	25
--------	----

PG21 с гайкой из армированного полиамидного стекловолок. Серый.

600505	25
--------	----

PG29 с гайкой из армированного полиамидного стекловолок. Серый.



### Уплотнения кабеля

600501	25
--------	----

PG21 с гайкой из армированного полиамидного стекловолок. Коричн.

600502	25
--------	----

PG29 с гайкой из армированного полиамидного стекловолок. Коричн.



### Контргайка

600506	100
--------	-----

Гайка из армированного стекловолокном полиамида для соединения уплотнений кабеля PG21. Серый

600507	50
--------	----

Гайка из армированного стекловолокном полиамида для соединения кабельных муфт PG29. Серый



### Универсальные вводы (серые)

610130	25
--------	----

Каб. 18 мм макс., свер. 23 мм, PG16

610132	25
--------	----

Каб. 24 мм макс., свер. 29 мм, PG21

610133	25
--------	----

Каб. 32 мм макс., свер. 38 мм, PG29



### Безопасный гаечный ключ

601222	1
--------	---

Изоляция до 1000В  
Оранжевый.



**Примечания**

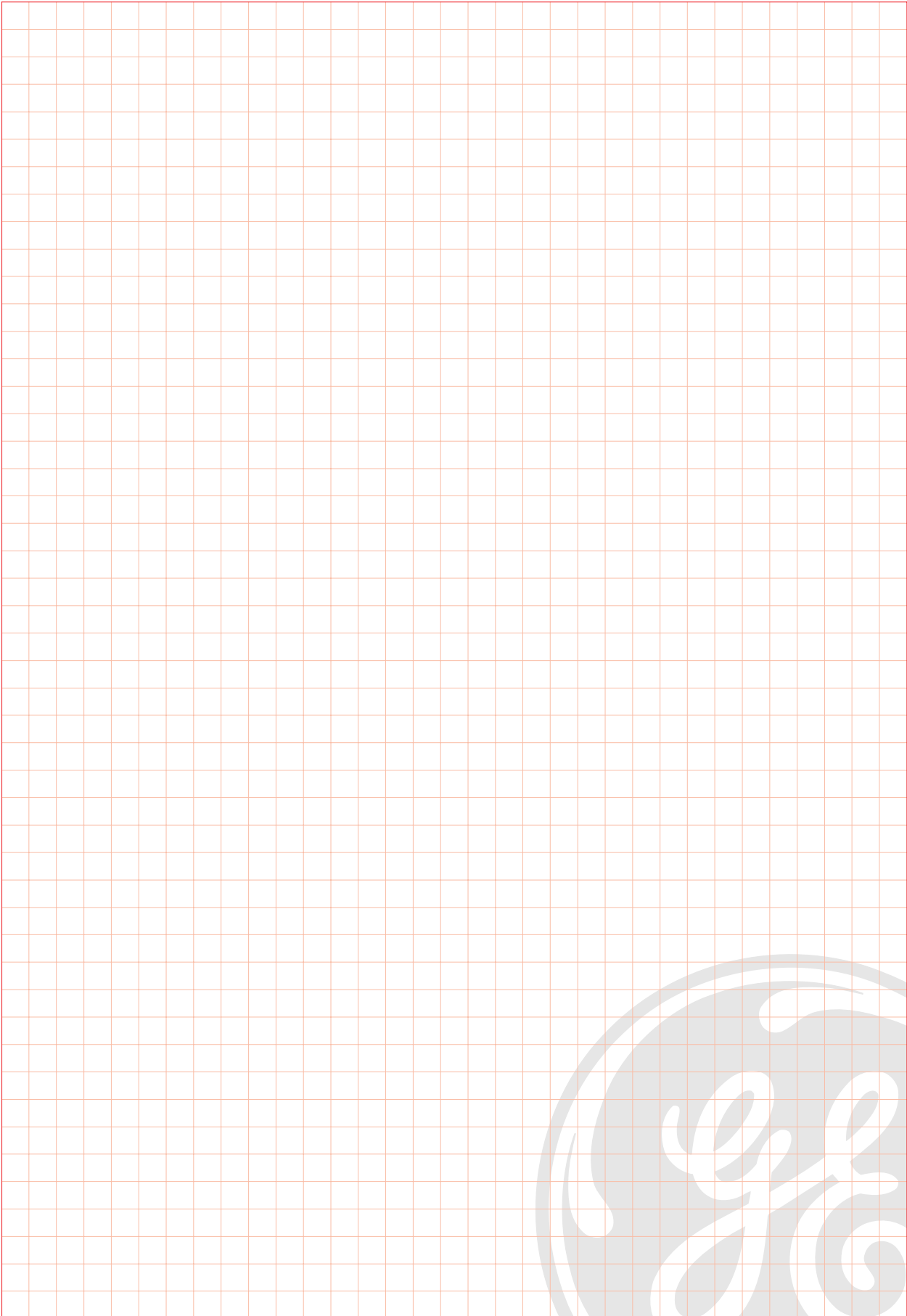



## Размерные чертежи

### Fix-o-Rail Junior - Навесное исполнение

4 модуля

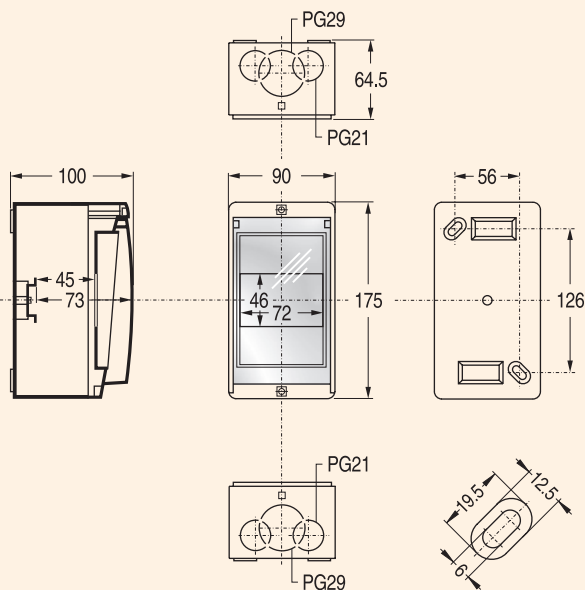

8 модулей

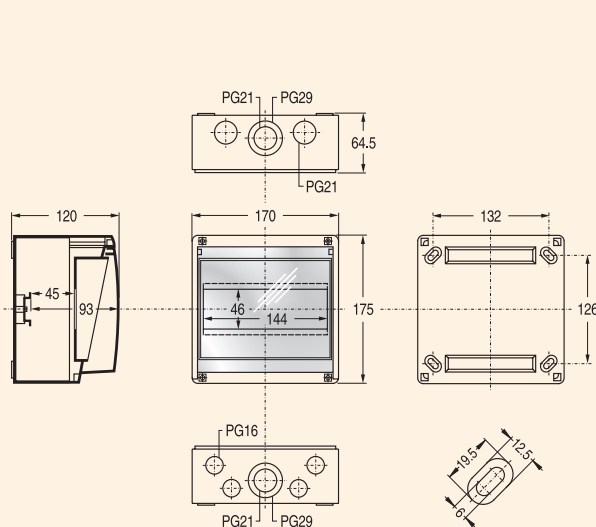

### Fix-o-Rail 150 - Навесное исполнение

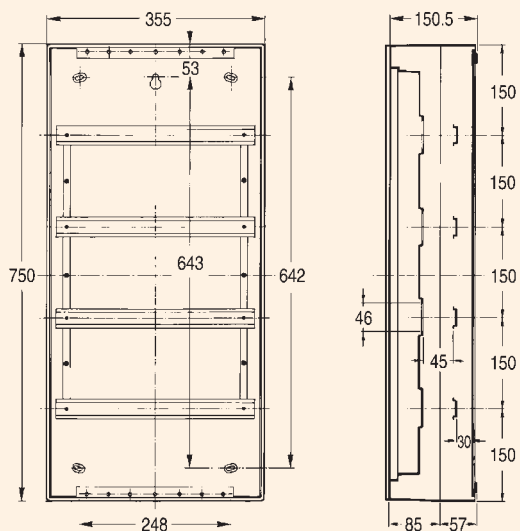

Размеры				
Тип	Н	А	В	С
1 ряд - 18мод.	270	163	162	135
2 ряда - 36мод.	450	343	342	150
3 ряда - 54мод.	600	493	492	150
4 ряда - 72мод.	750	643	642	150

### Fix-o-Rail 150-F1 - Скрытая проводка

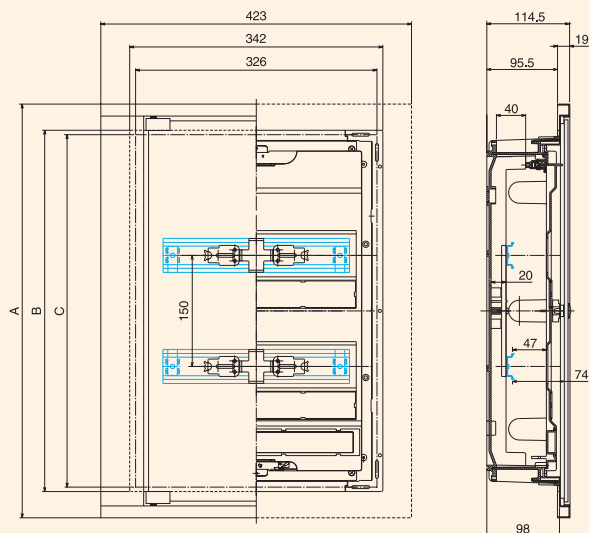

Размеры			
Тип	А	В	С
1 ряд - 14 мод.	386	313	301
2 ряда - 28 мод.	561	488	476
3 ряда - 42 мод.	711	638	626
4 ряда - 56 мод.	861	788	776

**Fix-o-Rail 150-F4 - Скрытая проводка**

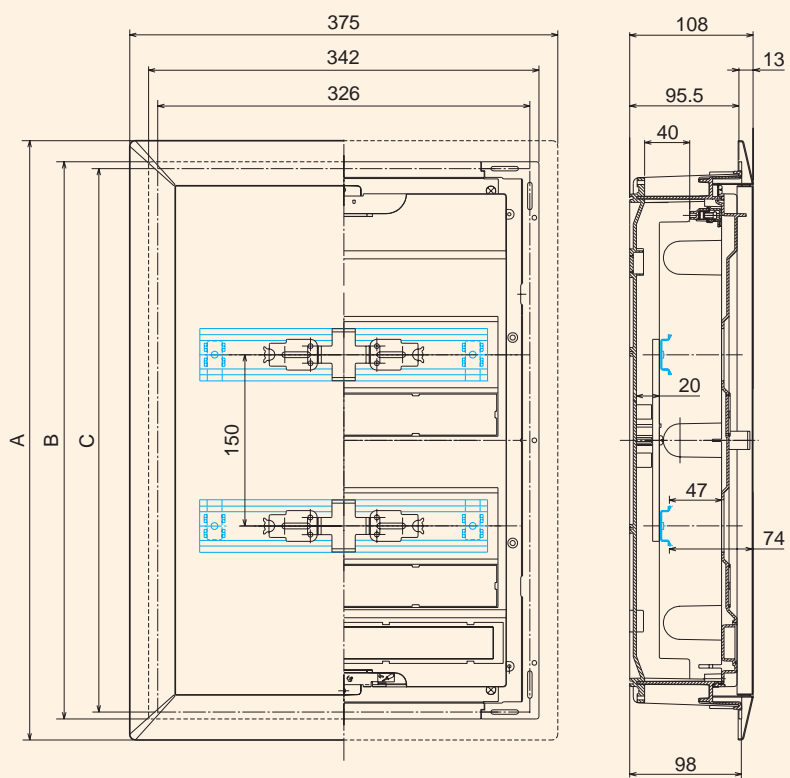

Размеры			
Тип	A	B	C
1 ряд - 14мод.	350	313	301
2 ряда - 28мод.	525	488	476
3 ряда - 42мод.	675	638	626
4 ряда - 56мод.	825	788	776

**Fix-o-Rail 150-F4 - Скрытая проводка**

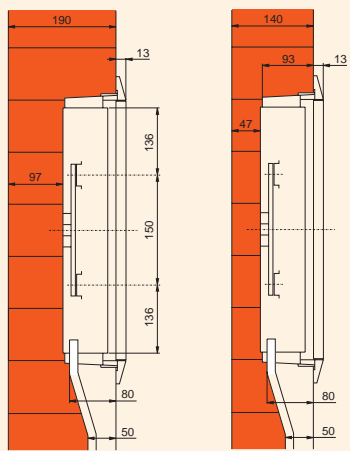

Скрытая проводка в кирпичной кладке

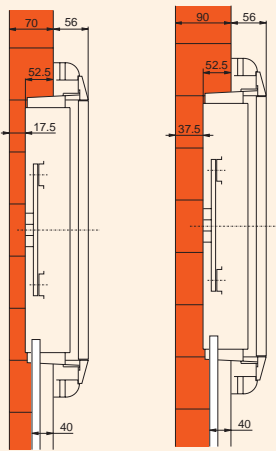

Скрытая проводка и неполное встраивание в кирпичную кладку

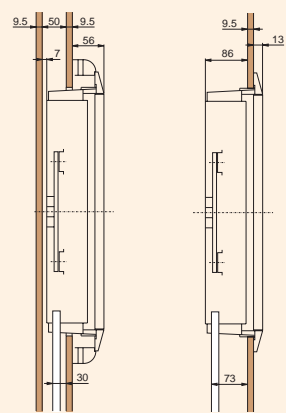

Полускрытая проводка в железобетонную стену



## Размерные чертежи

### Fix-o-Rail 144

**Fix-o-Rail 144 S**  
Навесное исполнение

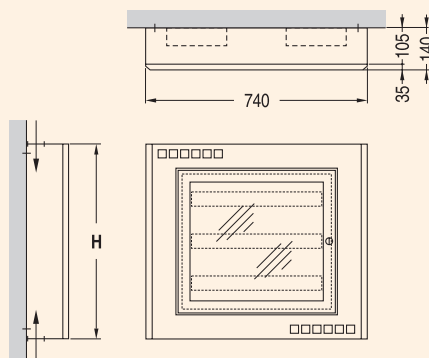

Размеры	
	H
3 ряда - 72 мод.	650
4 ряда - 96 мод.	800
5 рядов - 120 мод.	950
6 рядов - 144 мод.	1100
4 ряда + Record - 120 мод.	1100

**Fix-o-Rail 144 F**  
Скрытая проводка

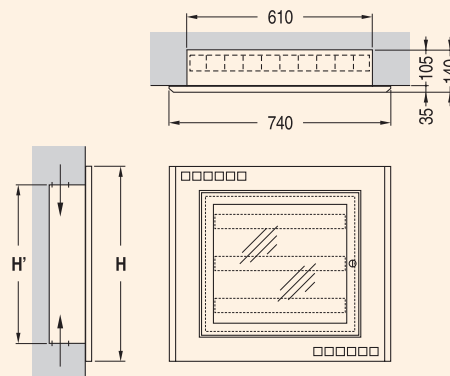

Размеры		
	H	H'
3 ряда - 72 мод.	650	560
4 ряда - 96 мод.	800	710
5 рядов - 120 мод.	950	860
6 рядов - 144 мод.	1100	1010
4 ряда + Record - 120 мод.	1100	1010

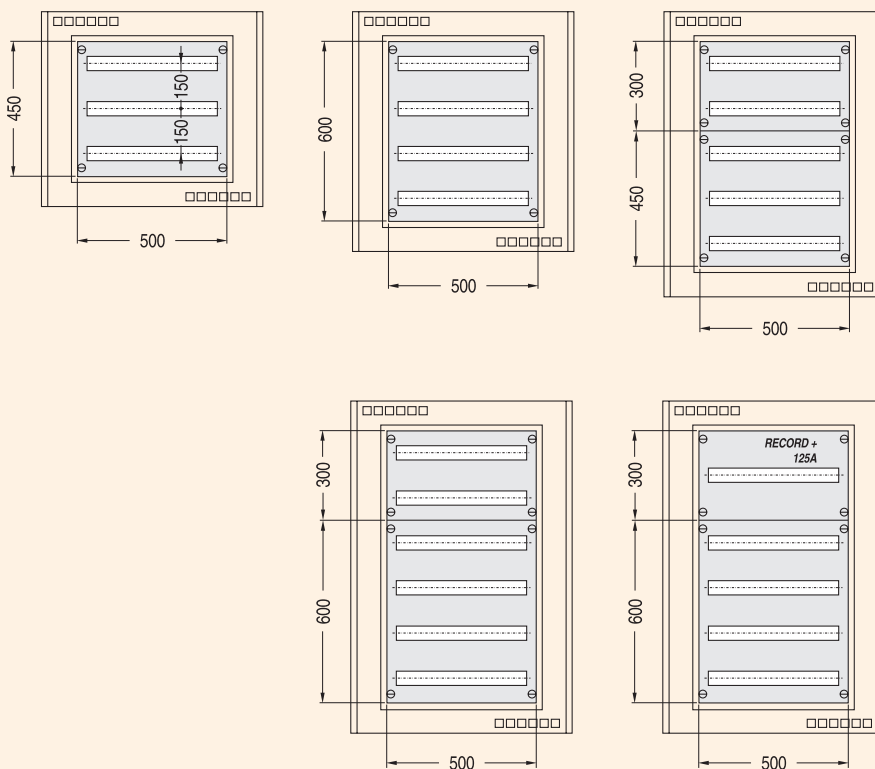

**Fix-o-Rail Covers - Навесное исполнение**

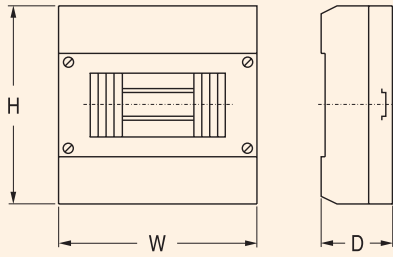

Размеры			
Тип	В	Ш	Г
2 мод.	139	51	61
4 мод.	139	88	61
6 мод.	140	165	72
8 мод.	198	200	72

**Fix-o-Rail Design - Навесное исполнение**

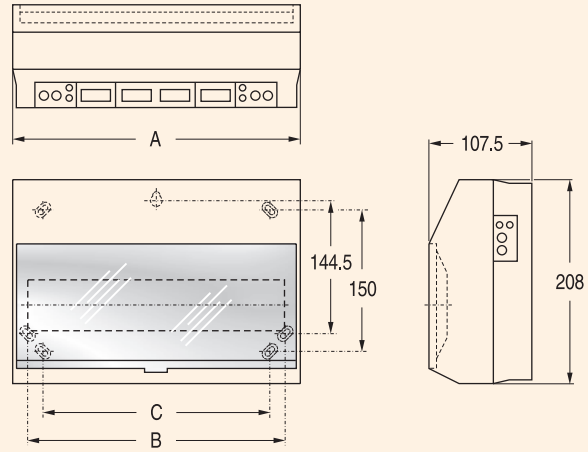

Размеры			
Тип	В	Ш	Г
10 мод.	220	188	168
14 мод.	292	260	240
18 мод.	370	340	310

**Fix-o-Rail Classic - Навесное исполнение**

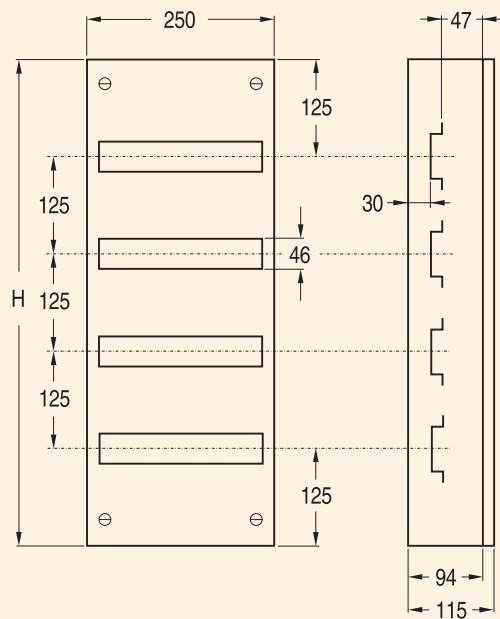

Размеры	
Тип	Н
1 ряд - 13 мод.	250
2 ряда - 26 мод.	375
3 ряда - 39 мод.	500
4 ряда - 52 мод.	625



## Размерные чертежи

### Fix-o-Rail 55 - Навесное исполнение

3 модуля

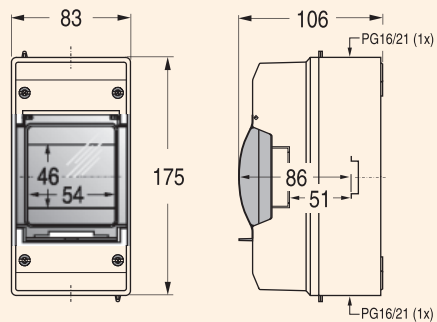

5-8 модулей

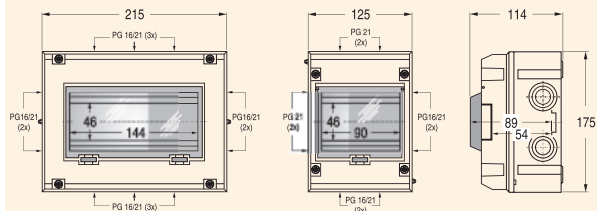

12 модулей

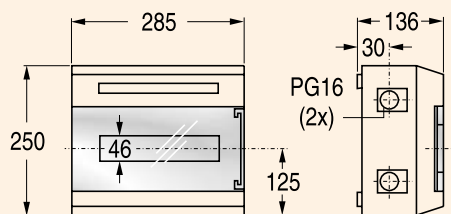

24 модуля

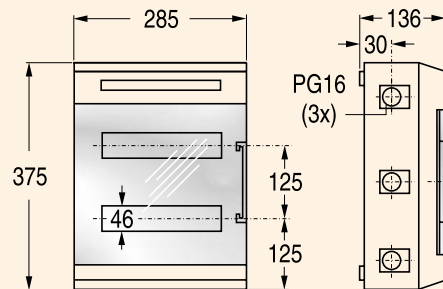

36 модулей

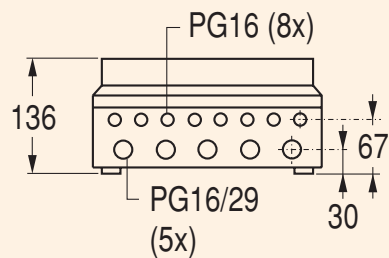
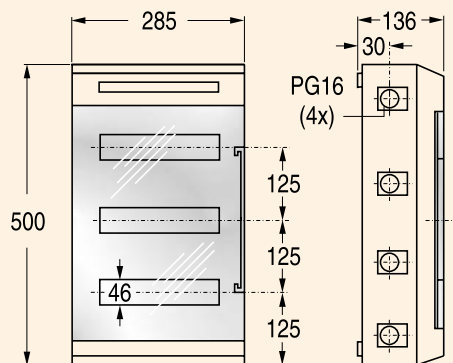

**Fix-o-Rail Senior - Навесное исполнение**

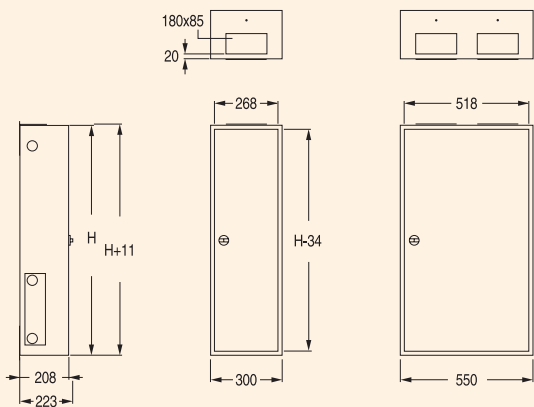
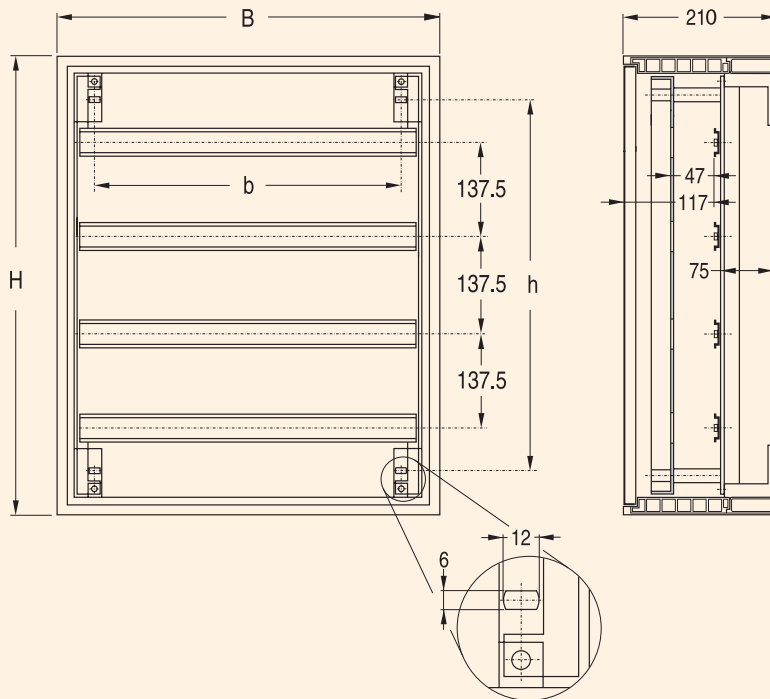

Размеры				
Тип	B	b	H	ha
4 ряда - 48мод.	300	191	650	401
5 рядов - 60мод.	300	191	800	551
4 ряда - 96мод.	550	441	650	401
5 рядов - 120мод.	550	441	800	551
6 рядов - 144мод.	550	441	950	701

**Дополнительные принадлежности к распределительным щитам**

**Пластина с надсверленными отверстиями**

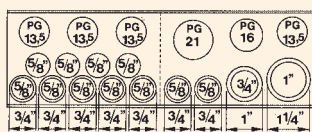

**4P клеммная колодка (кросс модуль) 63A**

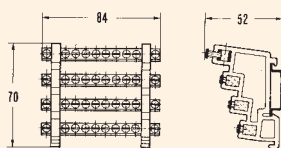

**4P клеммная колодка (кросс модуль) 160A**

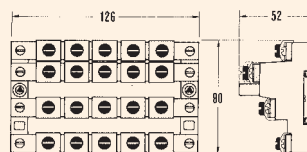

## Размерные чертежи

### Абасо F - Скрытая проводка

1 ряд - 14 модулей

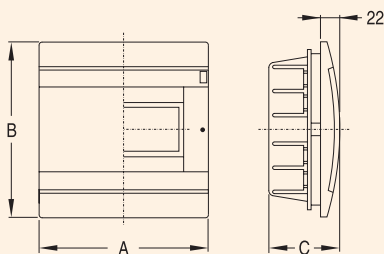

2 ряда - 26 модулей

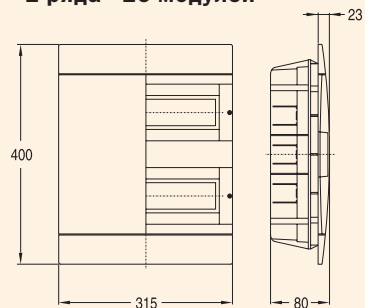

3 ряда - 39 модулей

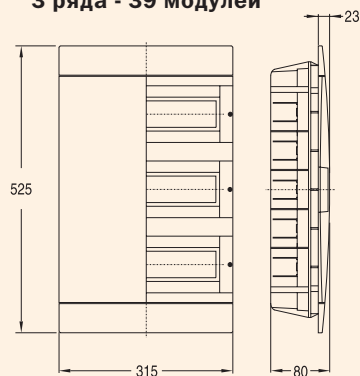

Размеры			
Тип	A	B	C
4 мод.	139	51	61
7 мод.	139	88	61
10 мод.	140	165	72
17 мод.	198	200	72

### Fix-o-Rail 150 M - Навесное исполнение

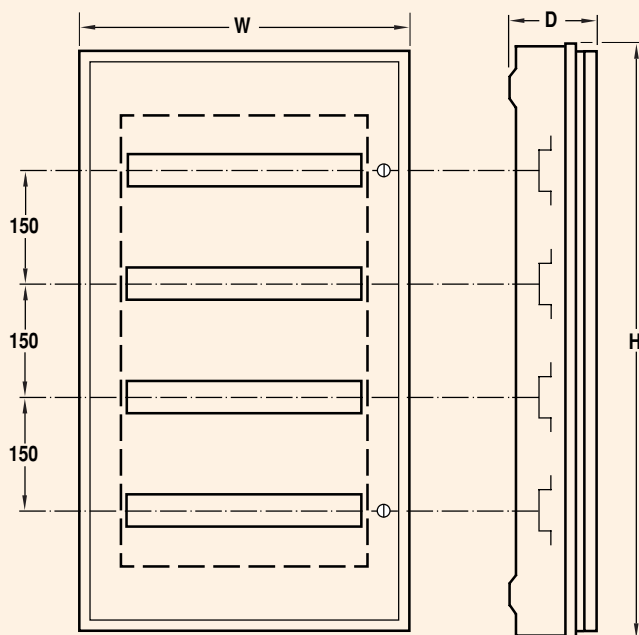

Размеры			
Тип	H	W	D
1 ряд - 18 мод.	216	415	110
2 ряда - 36 мод.	376	437	110
3 ряда - 54 мод.	610	437	110
4 ряда - 72 мод.	768	437	110

**Абасо S - Навесное исполнение**

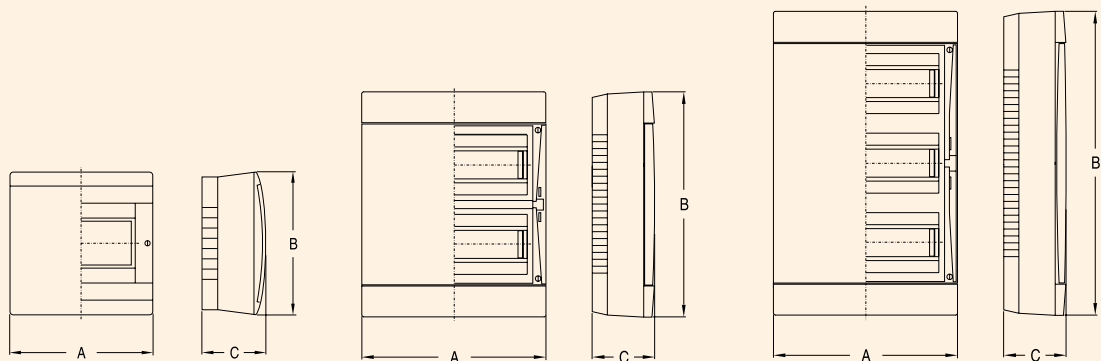

Размеры			
Тип	A	B	C
1 ряд - 8/10 мод.	230	200	110
1 ряд - 12/14 мод.	300	200	110
2 ряда - 26/24 мод.	315	400	110
3 ряда - 36/39 мод.	315	525	110

**Флекс-о-Вок - Распределительная коробка**

Флекс-о-Вок Junior

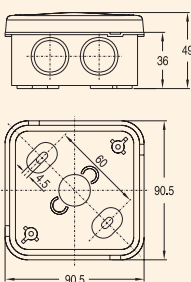

Флекс-о-Вок JB<sup>6</sup>

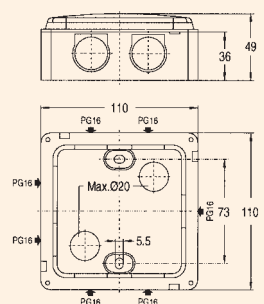

**Серия 55 - Распределительная коробка**

Серия 55100

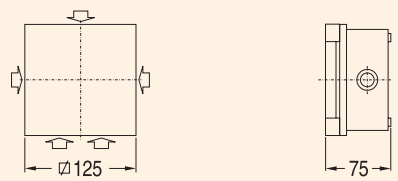

Серия 55300

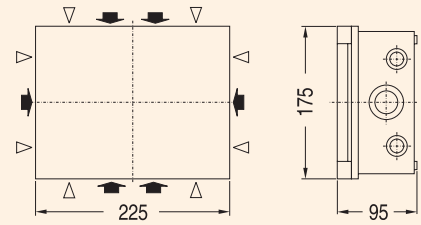

Серия 55200

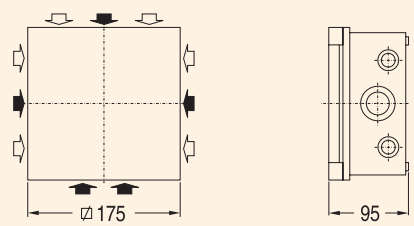

- ▽ PG 21
- ◁ PG 16/21
- ▾ PG 21/29





**Примечания**

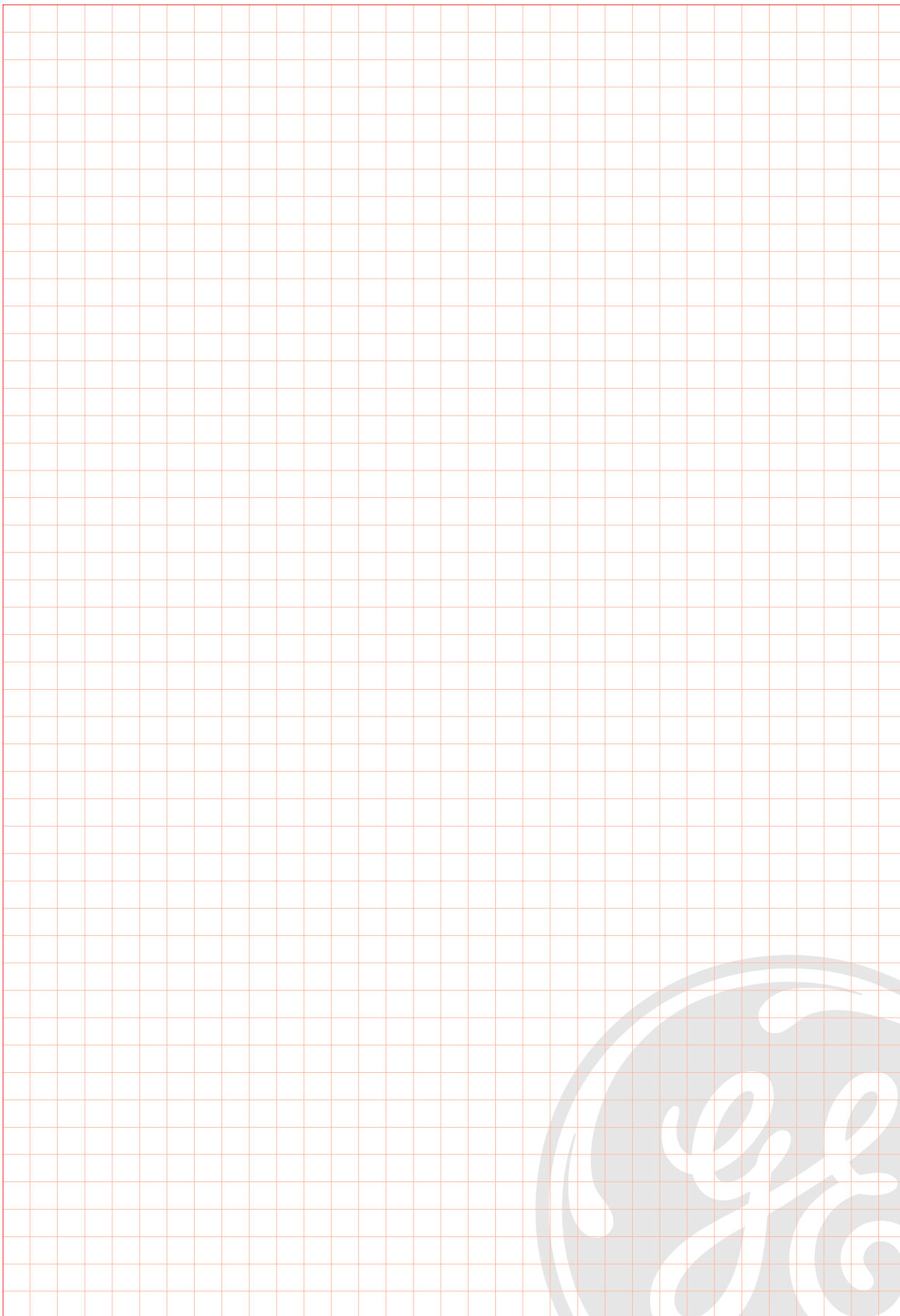

Преимущества

Защита цепи А

Защита людей от поражения током В

Дополнительные устройства С

Устройства управления и контроля D

Шины Е

Щиты F

Указатель каталожных номеров и кодов X

- X.2 Поиск по каталожному номеру
- X.7 Поиск по 6-значному коду



## Поиск по каталожному номеру

Кат. №	Ссылка №	Стр.
<b>A...</b>		
AST B	666347	D.5
AST B 12	666340	D.5
AST B 230	666341	D.5
AST B 24	666342	D.5
AST L CL	666343	D.5
AST L GN	666344	D.5
AST L OR	666345	D.5
AST L RD	666346	D.5
AST M 100 10	666558	D.3
AST M 100 20	666559	D.3
AST M 100 30	666560	D.3
AST M 100 40	666561	D.3
AST M 40 10	666614	D.3
AST M 40 20	666615	D.3
AST M 40 30	666616	D.3
AST M 40 40	666617	D.3
AST M 63 10	666562	D.3
AST M 63 20	666563	D.3
AST M 63 30	666564	D.3
AST M 63 40	666565	D.3
AST M 80 10	666566	D.3
AST M 80 20	666567	D.3
AST M 80 30	666568	D.3
AST M 80 40	666569	D.3
AST P 16 01	666570	D.3
AST P 16 10	666571	D.3
AST P 16 11	666572	D.3
AST PL 16 10	666573	D.3
AST R 32 20	666574	D.3
AST R 32 30	666575	D.3
AST R 32 3N	666576	D.3
AST R 32 40	666577	D.3
AST R 40 20	666578	D.3
AST R 40 30	666579	D.3
AST R 40 3N	666580	D.3
AST R 40 40	666581	D.3
AST R 63 20	666582	D.3
AST R 63 30	666583	D.3
AST R 63 3N	666584	D.3
AST R 63 40	666585	D.3
AST R ES E	666555	D.3
AST R ES S	666556	D.3
AST R TS	666557	D.3
AST S 16 1	666586	D.3
AST S 16 10	666587	D.3
AST S 16 2	666588	D.3
AST S 16 20	666589	D.3
AST S 16 30	666590	D.3
AST S 16 30 2	666591	D.3
AST S 16 40	666593	D.3
AST S 16 40 2	666592	D.3
AST S 32 1	666594	D.3
AST S 32 10	666595	D.3
AST S 32 2	666596	D.3
AST S 32 20	666597	D.3
AST S 32 30	666599	D.3
AST S 32 30 2	666598	D.3
AST S 32 40	666600	D.3
AST S 32 40 2	666601	D.3
AST SL 16 10	666602	D.3
AST SL 16 20	666603	D.3
AST SL 32 10	666604	D.3
AST SL 32 20	666605	D.3
AST SZ 16 1	666606	D.3
AST SZ 16 2	666607	D.3
AST SZ 32 1	666608	D.3
AST SZ 32 2	666609	D.3
<b>B...</b>		
BDC225/030	607125	B.7
BDC225/300	607127	B.7
BDC240/030	607126	B.7
BDC240/300	607128	B.7
BE 12	666633	D.27
BE 230	666632	D.27
BE 230 24	666634	D.27
BPA2100/030	606090	B.7
BPA2100/100	606095	B.7
BPA2100/1000	606125	B.7
BPA2100/300	606105	B.7
BPA2100/500	606115	B.7
BPA216/010*	606085	B.7
BPA225/030	606086	B.7
BPA225/100	606091	B.7
BPA225/1000	606121	B.7
BPA225/300	606101	B.7
BPA225/500	606111	B.7
BPA240/030	606087	B.7
BPA240/100	606092	B.7

Кат. №	Ссылка №	Стр.
BPA240/1000	606122	B.7
BPA240/300	606102	B.7
BPA240/500	606112	B.7
BPA263/030	606088	B.7
BPA263/100	606093	B.7
BPA263/1000	606123	B.7
BPA263/300	606103	B.7
BPA263/500	606113	B.7
BPA280/030	606089	B.7
BPA280/100	606094	B.7
BPA280/1000	606124	B.7
BPA280/300	606104	B.7
BPA280/500	606114	B.7
BPA4100/030	606167	B.7
BPA4100/100	606172	B.7
BPA4100/1000	606202	B.7
BPA4100/300	606182	B.7
BPA4100/500	606192	B.7
BPA425/030	606163	B.7
BPA425/100	606168	B.7
BPA425/100	606198	B.7
BPA425/300	606178	B.7
BPA425/500	606188	B.7
BPA440/030	606164	B.7
BPA440/100	606169	B.7
BPA440/1000	606199	B.7
BPA440/300	606179	B.7
BPA440/500	606189	B.7
BPA463/030	606165	B.7
BPA463/100	606170	B.7
BPA463/1000	606200	B.7
BPA463/300	606180	B.7
BPA463/500	606190	B.7
BPA480/030	606166	B.7
BPA480/100	606171	B.7
BPA480/1000	606201	B.7
BPA480/300	606181	B.7
BPA480/500	606191	B.7
BPAI225/030	606331	B.7
BPAI240/030	606332	B.7
BPAI263/030	606333	B.7
BPAI425/030	606334	B.7
BPAI440/030	606335	B.7
BPAI463/030	606336	B.7
BPC2100/030	606136	B.7
BPC2100/100	606144	B.7
BPC2100/1000	606162	B.7
BPC2100/300	606152	B.7
BPC2100/500	606157	B.7
BPC216/010	606131	B.7
BPC225/100	606140	B.7
BPC225/500	606153	B.7
BPC240/100	606141	B.7
BPC240/1000	606159	B.7
BPC240/500	606154	B.7
BPC263/030	606134	B.7
BPC263/100	606142	B.7
BPC263/1000	606160	B.7
BPC263/300	606150	B.7
BPC263/500	606155	B.7
BPC280/030	606135	B.7
BPC280/100	606143	B.7
BPC280/1000	606161	B.7
BPC280/300	606151	B.7
BPC280/500	606156	B.7
BPC4100/030	606212	B.7
BPC4100/100	606220	B.7
BPC4100/1000	606238	B.7
BPC4100/300	606228	B.7
BPC4100/500	606233	B.7
BPC425/030	606208	B.7
BPC425/100	606216	B.7
BPC425/1000	606234	B.7
BPC425/300	606224	B.7
BPC425/500	606229	B.7
BPC440/030	606209	B.7
BPC440/100	606617	B.7
BPC440/1000	606235	B.7
BPC440/300	606225	B.7
BPC440/500	606230	B.7
BPC463/030	606210	B.7
BPC463/100	606218	B.7
BPC463/1000	606236	B.7
BPC463/300	606226	B.7
BPC463/500	606231	B.7
BPC480/030	606211	B.7
BPC480/100	606219	B.7
BPC480/1000	606237	B.7
BPC480/300	606227	B.7

Кат. №	Ссылка №	Стр.
BPC480/500	606232	B.7
BPS2100/100	606100	B.7
BPS2100/1000	606130	B.7
BPS2100/300	606110	B.7
BPS2100/500	606120	B.7
BPS225/100	606096	B.7
BPS225/1000	606126	B.7
BPS225/300	606106	B.7
BPS225/500	606116	B.7
BPS240/100	606097	B.7
BPS240/1000	606127	B.7
BPS240/300	606107	B.7
BPS240/500	606117	B.7
BPS263/100	606098	B.7
BPS263/1000	606128	B.7
BPS263/300	606108	B.7
BPS263/500	606118	B.7
BPS280/100	606099	B.7
BPS280/1000	606129	B.7
BPS280/300	606109	B.7
BPS280/500	606119	B.7
BPS4100/100	606177	B.7
BPS4100/1000	606207	B.7
BPS4100/300	606187	B.7
BPS4100/500	606197	B.7
BPS425/100	606173	B.7
BPS425/1000	606203	B.7
BPS425/300	606183	B.7
BPS425/500	606193	B.7
BPS440/100	606174	B.7
BPS440/1000	606204	B.7
BPS440/300	606184	B.7
BPS440/500	606194	B.7
BPS463/100	606175	B.7
BPS463/1000	606205	B.7
BPS463/300	606185	B.7
BPS463/500	606195	B.7
BPS480/100	606176	B.7
BPS480/1000	606206	B.7
BPS480/300	606186	B.7
BPS480/500	606196	B.7
BPSi2100/300	606341	B.7
BPSi225/300	606337	B.7
BPSi240/300	606338	B.7
BPSi263/300	606339	B.7
BPSi280/300	606340	B.7
BPSi4100/300	606346	B.7
BPSi425/300	606342	B.7
BPSi440/300	606343	B.7
BPSi463/300	606344	B.7
BPSi480/300	606345	B.7
BU 12	666630	D.27
BU 230	666629	D.27
BU 230 247	666631	D.27
<b>C...</b>		
CA H	672567	C.4
CA S/H	672568	C.4
CA S/H G	672569	C.4
CB SH/HH-L	672571	C.5
CB SH/HH-R	672570	C.5
CLS Q 11 D	666105	D.19
CLS Q 31 D	666104	D.19
CLS Q 31 D M	666106	D.19
CLS Q 31 W	666109	D.19
CLS Q 31 W M	666110	D.19
CLS Q 62 DD	666103	D.19
CLS Q 62 DW	666108	D.19
CLS S 11 D	666111	D.19
CLS S 31 D	666112	D.19
CLS S 31 D M	666113	D.19
CLS S 31 W	666114	D.19
CLS S 31 W M	666115	D.19
CLS72Q41D	666178	D.23
CLS72Q41W	666176	D.23
CLS72S41D	666177	D.23
CLS72S41W	666175	D.23
CTX 06 11	666162	D.7
CTX 06 20	666163	D.7
CTX 20 02 024 A	666129	D.7
CTX 20 02 230 A	666128	D.7
CTX 20 11 024 A	666127	D.7
CTX 20 11 230 A	666126	D.7
CTX 20 20 012 A	666130	D.7
CTX 20 20 024 A	666133	D.7
CTX 20 20 048 A	666134	D.7
CTX 20 20 230 A	666131	D.7
CTX 20 20 240 A	666132	D.7
CTX 24 04 024 U	666140	D.7
CTX 24 04 230 U	666139	D.7

Кат. №	Ссылка №	Стр.
CTX 24 22 024 U	666136	D.7
CTX 24 22 230 U	666135	D.7
CTX 24 30 024 U	666138	D.7
CTX 24 30 024 U	666137	D.7
CTX 24 40 010 U	666141	D.7
CTX 24 40 024 U	666144	D.7
CTX 24 40 048 U	666145	D.7
CTX 24 40 230 U	666142	D.7
CTX 24 40 240 U	666143	D.7
CTX 40 02 230 U	666170	D.7
CTX 40 20 024 U	666147	D.7
CTX 40 20 230 U	666146	D.7
CTX 40 30 024 U	666149	D.7
CTX 40 30 230 U	666148	D.7
CTX 40 40 012 U	666150	D.7
CTX 40 40 024 U	666153	D.7
CTX 40 40 048 U	666154	D.7
CTX 40 40 230 U	666151	D.7
CTX 40 40 240 U	666152	D.7
CTX 63 02 230 U	666171	D.7
CTX 63 20 230 U	666155	D.7
CTX 63 40 024 U	666158	D.7
CTX 63 40 230 U	666156	D.7
CTX 63 40 240 U	666157	D.7
CTX DN 20 20 230 A	666164	D.7
CTX DN 24 30 230 U	666165	D.7
CTX DN 24 40 230 U	666166	D.7
CTX DN 40 20 230 U	666167	D.7
CTX DN 40 30 230 U	666168	D.7
CTX DN 40 40 230 U	666169	D.7
CTX R 16 10 008 A	666489	D.9
CTX R 16 10 012 A	666454	D.9
CTX R 16 10 012 D	666455	D.9
CTX R 16 10 024 A	666458	D.9
CTX R 16 10 024 D	666459	D.9
CTX R 16 10 048 A	666460	D.9
CTX R 16 10 230 A	666456	D.9
CTX R 16 11 008 A	666491	D.9
CTX R 16 11 012 A	666461	D.9
CTX R 16 11 012 D	666462	D.9
CTX R 16 11 024 A	666465	D.9
CTX R 16 11 024 D	666466	D.9
CTX R 16 11 048 A	666467	D.9
CTX R 16 11 230 A	666463	D.9
CTX R 16 20 008 A	666490	D.9
CTX R 16 20 012 A	666468	D.9
CTX R 16 20 012 D	666469	D.9
CTX R 16 20 024 A	666472	D.9
CTX R 16 20 024 D	666473	D.9
CTX R 16 20 048 A	666474	D.9
CTX R 16 20 230 A	666470	D.9
CTX R 16 22 008 A	666492	D.9
CTX R 16 22 012 A	666475	D.9
CTX R 16 22 012 D	666476	D.9
CTX R 16 22 024 A	666479	D.9
CTX R 16 22 024 D	666480	D.9

Кат. №	Ссылка №	Стр.
DM100B25/030	609936	B.11
DM100B25/100	609944	B.11
DM100B25/300	609952	B.11
DM100B32/030	609937	B.11
DM100B32/100	609945	B.11
DM100B32/300	609953	B.11
DM100B40/030	609938	B.11
DM100B40/100	609946	B.11
DM100B40/300	609954	B.11
DM100C04/010	609955	B.11
DM100C04/030	609961	B.11
DM100C04/100	609970	B.11
DM100C04/300	609979	B.11
DM100C06/010	609956	B.11
DM100C06/030	609962	B.11
DM100C06/100	609971	B.11
DM100C06/300	609980	B.11
DM100C10/010	609957	B.11
DM100C10/030	609963	B.11
DM100C10/100	609972	B.11
DM100C10/300	609981	B.11
DM100C13/010	609958	B.11
DM100C13/030	609964	B.11
DM100C13/100	609973	B.11
DM100C13/300	609982	B.11
DM100C16/010	609959	B.11
DM100C16/030	609965	B.11
DM100C16/100	609974	B.11
DM100C16/300	609983	B.11
DM100C20/010	609960	B.11
DM100C20/030	609966	B.11
DM100C20/100	609975	B.11
DM100C20/300	609984	B.11
DM100C25/030	609967	B.11
DM100C25/100	609976	B.11
DM100C25/300	609985	B.11
DM100C32/030	609968	B.11
DM100C32/100	609977	B.11
DM100C32/300	609986	B.11
DM100C40/030	609969	B.11
DM100C40/100	609978	B.11
DM100C40/300	609987	B.11
DM60B06/010	609802	B.9
DM60B06/030	609807	B.9
DM60B06/100	609815	B.9
DM60B06/300	609823	B.9
DM60B10/010	609803	B.9
DM60B10/030	609808	B.9
DM60B10/100	609816	B.9
DM60B10/300	609824	B.9
DM60B13/010	609804	B.9
DM60B13/030	609809	B.9
DM60B13/100	609817	B.9
DM60B13/300	609825	B.9
DM60B16/010	609805	B.9
DM60B16/030	609810	B.9
DM60B16/100	609818	B.9
DM60B16/300	609826	B.9
DM60B20/010	609806	B.9
DM60B20/030	609811	B.9
DM60B20/100	609819	B.9
DM60B20/300	609827	B.9
DM60B25/030	609812	B.9
DM60B25/100	609820	B.9
DM60B25/300	609828	B.9
DM60B32/030	609813	B.9
DM60B32/100	609821	B.9
DM60B32/300	609829	B.9
DM60B40/030	609814	B.9
DM60B40/100	609822	B.9
DM60B40/300	609830	B.9
DM60C04/010	609831	B.9
DM60C04/030	609837	B.9
DM60C04/100	609846	B.9
DM60C04/300	609855	B.9
DM60C06/010	609832	B.9
DM60C06/030	609838	B.9
DM60C06/100	609847	B.9
DM60C06/300	609856	B.9
DM60C10/010	609833	B.9
DM60C10/030	609839	B.9
DM60C10/100	609848	B.9
DM60C10/300	609857	B.9
DM60C13/010	609834	B.9
DM60C13/030	609840	B.9
DM60C13/100	609849	B.9
DM60C13/300	609858	B.9
DM60C16/010	609835	B.9
DM60C16/030	609841	B.9

Кат. №	Ссылка №	Стр.
DM60C16/100	609850	B.9
DM60C16/300	609859	B.9
DM60C20/010	609836	B.9
DM60C20/030	609842	B.9
DM60C20/100	609851	B.9
DM60C20/300	609860	B.9
DM60C25/030	609843	B.9
DM60C25/100	609852	B.9
DM60C25/300	609861	B.9
DM60C32/030	609844	B.9
DM60C32/100	609853	B.9
DM60C32/300	609862	B.9
DM60C40/030	609845	B.9
DM60C40/100	609854	B.9
DM60C40/300	609863	B.9
DMA100B06/010	609864	B.11
DMA100B06/030	609869	B.11
DMA100B06/100	609877	B.11
DMA100B06/300	609885	B.11
DMA100B10/010	609865	B.11
DMA100B10/030	609870	B.11
DMA100B10/100	609878	B.11
DMA100B10/300	609886	B.11
DMA100B13/010	609866	B.11
DMA100B13/030	609871	B.11
DMA100B13/100	609879	B.11
DMA100B13/300	609887	B.11
DMA100B16/010	609867	B.11
DMA100B16/030	609872	B.11
DMA100B16/100	609880	B.11
DMA100B16/300	609888	B.11
DMA100B20/010	609868	B.11
DMA100B20/030	609873	B.11
DMA100B20/100	609881	B.11
DMA100B20/300	609889	B.11
DMA100B25/030	609874	B.11
DMA100B25/100	609882	B.11
DMA100B25/300	609890	B.11
DMA100B32/030	609875	B.11
DMA100B32/100	609883	B.11
DMA100B32/300	609891	B.11
DMA100B40/030	609876	B.11
DMA100B40/100	609884	B.11
DMA100B40/300	609892	B.11
DMA100C04/010	609893	B.11
DMA100C04/030	609899	B.11
DMA100C04/100	609908	B.11
DMA100C04/300	609917	B.11
DMA100C06/010	609894	B.11
DMA100C06/030	609900	B.11
DMA100C06/100	609909	B.11
DMA100C06/300	609918	B.11
DMA100C10/010	609895	B.11
DMA100C10/030	609901	B.11
DMA100C10/100	609910	B.11
DMA100C10/300	609919	B.11
DMA100C13/010	609896	B.11
DMA100C13/030	609902	B.11
DMA100C13/100	609911	B.11
DMA100C13/300	609920	B.11
DMA100C16/010	609897	B.11
DMA100C16/030	609903	B.11
DMA100C16/100	609912	B.11
DMA100C16/300	609921	B.11
DMA100C20/010	609898	B.11
DMA100C20/030	609904	B.11
DMA100C20/100	609913	B.11
DMA100C20/300	609922	B.11
DMA100C25/030	609905	B.11
DMA100C25/100	609914	B.11
DMA100C25/300	609923	B.11
DMA100C32/030	609906	B.11
DMA100C32/100	609915	B.11
DMA100C32/300	609924	B.11
DMA100C40/030	609907	B.11
DMA100C40/100	609916	B.11
DMA100C40/300	609925	B.11
DMA60B06/010	609740	B.9
DMA60B06/030	609745	B.9
DMA60B06/100	609753	B.9
DMA60B06/300	609761	B.9
DMA60B10/010	609741	B.9
DMA60B10/030	609746	B.9
DMA60B10/100	609754	B.9
DMA60B10/300	609762	B.9
DMA60B13/010	609742	B.9
DMA60B13/030	609747	B.9
DMA60B13/100	609755	B.9
DMA60B13/300	609763	B.9

Кат. №	Ссылка №	Стр.
DMA60B16/010	609743	B.9
DMA60B16/030	609748	B.9
DMA60B16/100	609756	B.9
DMA60B16/300	609764	B.9
DMA60B20/010	609744	B.9
DMA60B20/030	609749	B.9
DMA60B20/100	609757	B.9
DMA60B20/300	609765	B.9
DMA60B25/030	609750	B.9
DMA60B25/100	609758	B.9
DMA60B25/300	609766	B.9
DMA60B32/030	609751	B.9
DMA60B32/100	609759	B.9
DMA60B32/300	609767	B.9
DMA60B40/030	609752	B.9
DMA60B40/100	609760	B.9
DMA60B40/300	609768	B.9
DMA60C04/010	609769	B.9
DMA60C04/030	609775	B.9
DMA60C04/100	609784	B.9
DMA60C04/300	609793	B.9
DMA60C06/010	609770	B.9
DMA60C06/030	609776	B.9
DMA60C06/100	609785	B.9
DMA60C06/300	609794	B.9
DMA60C10/010	609771	B.9
DMA60C10/030	609777	B.9
DMA60C10/100	609786	B.9
DMA60C10/300	609795	B.9
DMA60C13/010	609772	B.9
DMA60C13/030	609778	B.9
DMA60C13/100	609787	B.9
DMA60C13/300	609796	B.9
DMA60C16/010	609773	B.9
DMA60C16/030	609779	B.9
DMA60C16/100	609788	B.9
DMA60C16/300	609797	B.9
DMA60C20/010	609774	B.9
DMA60C20/030	609780	B.9
DMA60C20/100	609789	B.9
DMA60C20/300	609798	B.9
DMA60C25/030	609781	B.9
DMA60C25/100	609790	B.9
DMA60C25/300	609799	B.9
DMA60C32/030	609782	B.9
DMA60C32/100	609791	B.9
DMA60C32/300	609800	B.9
DMA60C40/030	609783	B.9
DMA60C40/100	609792	B.9
DMA60C40/300	609801	B.9
DMT100C04/030	609289	B.11
DMT100C06/030	609290	B.11
DMT100C10/030	609291	B.11
DMT100C13/030	609292	B.11
DMT100C16/030	609293	B.11
DMT100C20/030	609294	B.11
DMT100C25/030	609295	B.11
DMT100C32/030	609296	B.11
DMT100C40/030	609297	B.11
DMT60C04/030	609280	B.9
DMT60C06/030	609281	B.9
DMT60C10/030	609282	B.9
DMT60C13/030	609283	B.9
DMT60C16/030	609284	B.9
DMT60C20/030	609285	B.9
DMT60C25/030	609286	B.9
DMT60C32/030	609287	B.9
DMT60C40/030	609288	B.9
DOC 2125/300	671574	A.26
DOC 3125/030	671582	A.26
DOC 3125/300	671584	A.26
DOC 4125/030	671590	A.26
DOC 4125/300	671592	A.26
DOCA 3125/030	671581	A.26
DOCA 3125/300	671583	A.26
DOCA 4125/030	671589	A.26
DOCA 4125/300	671591	A.26
DOCS 3125/300	671585	A.26
DOCS 4125/300	671593	A.26
<b>E...</b>		
EL A BC	666304	D.35
EL A HC	666302	D.35
EL A HR	666303	D.35
EL A IS	666300	D.35
EL A PR	666305	D.35
EL A SC	666301	D.35
EL B ASI	666292	D.35
EL B KNX	666290	D.35

Кат. №	Ссылка №	Стр.
EL B LON	666291	D.35
EL C 8040R 024U	666276	D.35
EL C 8040R 230U	666275	D.35
EL C 8240R 024D	666277	D.35
EL D 8040R 024U	666271	D.35
EL D 8040R 230U	666270	D.35
EL D 8240R 024D	666272	D.35
EL D 8240T 024D	666273	D.35
EL E 0200D 024D	666284	D.35
EL E 4040R 024D	666282	D.35
EL E 4040R 024U	666281	D.35
EL E 4040R 230U	666280	D.35
EL E 4040T 024D	666283	D.35
EL M	666298	D.35
EL M P	666297	D.35
EL S CBL	666296	D.35
EL S PRG	666295	D.35
EP101UCB06	673333	A.23
EP101UCB10	673334	A.23
EP101UCB16	673335	A.23
EP101UCB20	673336	A.23
EP101UCB25	673337	A.23
EP101UCB32	673338	A.23
EP101UCB40	673339	A.23
EP101UCB50	673340	A.23
EP101UCB63	673341	A.23
EP101UCC01	673301	A.23
EP101UCC05	673302	A.23
EP101UCC02	673303	A.23
EP101UCC04	673305	A.23
EP101UCC06	673306	A.23
EP101UCC10	673308	A.23
EP101UCC16	673310	A.23
EP101UCC20	673311	A.23
EP101UCC25	673312	A.23
EP101UCC32	673313	A.23
EP101UCC40	673314	A.23
EP101UCC50	673315	A.23
EP101UCC63	673316	A.23
EP102UCB06	673342	A.23
EP102UCB10	673343	A.23
EP102UCB16	673344	A.23
EP102UCB20	673345	A.23
EP102UCB25	673346	A.23

**Поиск по каталожному номеру**

Кат. №	Ссылка №	Стр.	Кат. №	Ссылка №	Стр.	Кат. №	Ссылка №	Стр.	Кат. №	Ссылка №	Стр.
G101D02	675018	A.17	G102D50	675062	A.17	G22C06	674358	A.9	G41B25	674558	A.13
G101D03	675019	A.17	G102D63	675063	A.17	G22C10	674359	A.9	G41B32	674559	A.13
G101D04	675020	A.17	G103B06	674983	A.17	G22C16	674360	A.9	G41B40	674560	A.13
G101D06	675021	A.17	G103B10	674985	A.17	G22C20	674361	A.9	G41C02	674490	A.13
G101D10	675023	A.17	G103B13	674986	A.17	G22C25	674362	A.9	G41C04	674492	A.13
G101D13	675024	A.17	G103B16	674987	A.17	G22C32	674363	A.9	G41C06	674493	A.13
G101D16	675025	A.17	G103B20	674988	A.17	G22C40	674364	A.9	G41C10	674495	A.13
G101D20	675026	A.17	G103B25	674989	A.17	G23C06	674365	A.9	G41C16	674497	A.13
G101D25	675027	A.17	G103B32	674990	A.17	G23C10	674366	A.9	G41C20	674498	A.13
G101D32	675028	A.17	G103B40	674991	A.17	G23C16	674367	A.9	G41C25	674499	A.13
G101D40	675029	A.17	G103B50	674992	A.17	G23C20	674368	A.9	G41C32	674500	A.13
G101D50	675030	A.17	G103B63	674993	A.17	G23C25	674369	A.9	G41C40	674501	A.13
G101D63	675031	A.17	G103C0.5	674902	A.17	G23C32	674370	A.9	G42B06	674563	A.13
G101NB06	674961	A.17	G103C01	674903	A.17	G23C40	674371	A.9	G42B10	674565	A.13
G101NB10	674963	A.17	G103C02	674904	A.17	G24C06	674372	A.9	G42B16	674567	A.13
G101NB13	674964	A.17	G103C03	674905	A.17	G24C10	674373	A.9	G42B20	674568	A.13
G101NB16	674965	A.17	G103C04	674906	A.17	G24C16	674374	A.9	G42B25	674569	A.13
G101NB20	674966	A.17	G103C06	674907	A.17	G24C20	674375	A.9	G42B32	674570	A.13
G101NB25	674967	A.17	G103C10	674909	A.17	G24C25	674376	A.9	G42B40	674571	A.13
G101NB32	674968	A.17	G103C13	674910	A.17	G24C32	674377	A.9	G42C02	674506	A.13
G101NB40	674969	A.17	G103C16	674911	A.17	G24C40	674378	A.9	G42C04	674508	A.13
G101NB50	674970	A.17	G103C20	674912	A.17	G31C06	674443	A.11	G42C06	674509	A.13
G101NB63	674971	A.17	G103C25	674913	A.17	G31B10	674445	A.11	G42C10	674511	A.13
G101NC02	674872	A.17	G103C32	674914	A.17	G31B16	674447	A.11	G42C16	674513	A.13
G101NC03	674873	A.17	G103C40	674915	A.17	G31B20	674448	A.11	G42C20	674514	A.13
G101NC04	674874	A.17	G103C50	674916	A.17	G31B25	674449	A.11	G42C25	674515	A.13
G101NC06	674875	A.17	G103C63	674917	A.17	G31B32	674450	A.11	G42C32	674516	A.13
G101NC10	674877	A.17	G103D0.5	675064	A.17	G31B40	674451	A.11	G42C40	674517	A.13
G101NC13	674878	A.17	G103D01	675065	A.17	G31C02	674381	A.11	G43B06	674574	A.13
G101NC16	674879	A.17	G103D02	675066	A.17	G31C04	674383	A.11	G43B10	674576	A.13
G101NC20	674880	A.17	G103D03	675067	A.17	G31C06	674384	A.11	G43B16	674578	A.13
G101NC25	674881	A.17	G103D04	675068	A.17	G31C10	674386	A.11	G43B20	674579	A.13
G101NC32	674882	A.17	G103D06	675069	A.17	G31C16	674388	A.11	G43B25	674580	A.13
G101NC40	674883	A.17	G103D10	675071	A.17	G31C20	674389	A.11	G43B32	674581	A.13
G101NC50	674884	A.17	G103D13	675072	A.17	G31C25	674390	A.11	G43B40	674582	A.13
G101NC63	674885	A.17	G103D16	675073	A.17	G31C32	674391	A.11	G43C02	674522	A.13
G101ND0.5	675032	A.17	G103D20	675074	A.17	G31C40	674392	A.11	G43C04	674524	A.13
G101ND01	675033	A.17	G103D25	675075	A.17	G32B06	674454	A.11	G43C06	674525	A.13
G101ND02	675034	A.17	G103D32	675076	A.17	G32B10	674456	A.11	G43C10	674527	A.13
G101ND03	675035	A.17	G103D40	675077	A.17	G32B16	674458	A.11	G43C16	674529	A.13
G101ND04	675036	A.17	G103D50	675078	A.17	G32B20	674459	A.11	G43C20	674530	A.13
G101ND06	675037	A.17	G103D63	675079	A.17	G32B25	674460	A.11	G43C25	674531	A.13
G101ND10	675039	A.17	G104B06	674994	A.17	G32B32	674461	A.11	G43C32	674532	A.13
G101ND13	675040	A.17	G104B10	674996	A.17	G32B40	674462	A.11	G43C40	674533	A.13
G101ND16	675041	A.17	G104B13	674997	A.17	G32C02	674397	A.11	G44B06	674585	A.13
G101ND20	675042	A.17	G104B16	674998	A.17	G32C04	674399	A.11	G44B10	674587	A.13
G101ND25	675043	A.17	G104B20	674999	A.17	G32C06	674400	A.11	G44B16	674589	A.13
G101ND32	675044	A.17	G104B25	675000	A.17	G32C10	674402	A.11	G44B20	674590	A.13
G101ND40	675045	A.17	G104B32	675001	A.17	G32C16	674404	A.11	G44B25	674591	A.13
G101ND50	675046	A.17	G104B40	675002	A.17	G32C20	674405	A.11	G44B32	674592	A.13
G101ND63	675047	A.17	G104B50	675003	A.17	G32C25	674406	A.11	G44B40	674593	A.13
G102B06	674972	A.17	G104B63	675004	A.17	G32C32	674407	A.11	G44C02	674538	A.13
G102B10	674974	A.17	G104C0.5	674918	A.17	G32C40	674408	A.11	G44C04	674540	A.13
G102B13	674975	A.17	G104C01	674919	A.17	G33B06	674466	A.11	G44C06	674541	A.13
G102B16	674976	A.17	G104C02	674920	A.17	G33B10	674468	A.11	G44C10	674543	A.13
G102B20	674977	A.17	G104C03	674921	A.17	G33B16	674470	A.11	G44C16	674545	A.13
G102B25	674978	A.17	G104C04	674922	A.17	G33B20	674471	A.11	G44C20	674546	A.13
G102B32	674979	A.17	G104C06	674923	A.17	G33B25	674472	A.11	G44C25	674547	A.13
G102B40	674980	A.17	G104C10	674925	A.17	G33B32	674473	A.11	G44C32	674548	A.13
G102B50	674981	A.17	G104C13	674926	A.17	G33B40	674474	A.11	G44C40	674549	A.13
G102B63	674982	A.17	G104C16	674927	A.17	G33C02	674413	A.11	G61B06	674692	A.15
G102C0.5	674886	A.17	G104C20	674928	A.17	G33C04	674415	A.11	G61B10	674694	A.15
G102C01	674887	A.17	G104C25	674929	A.17	G33C06	674416	A.11	G61B16	674696	A.15
G102C02	674888	A.17	G104C32	674930	A.17	G33C10	674418	A.11	G61B20	674697	A.15
G102C03	674889	A.17	G104C40	674931	A.17	G33C16	674420	A.11	G61B25	674698	A.15
G102C04	674890	A.17	G104C50	674932	A.17	G33C20	674421	A.11	G61B32	674699	A.15
G102C06	674891	A.17	G104C63	674933	A.17	G33C25	674422	A.11	G61B40	674700	A.15
G102C10	674893	A.17	G104D0.5	675080	A.17	G33C32	674423	A.11	G61B50	674701	A.15
G102C13	674894	A.17	G104D01	675081	A.17	G33C40	674424	A.11	G61B63	674702	A.15
G102C16	674895	A.17	G104D02	675082	A.17	G34B06	674477	A.11	G61C02	674598	A.15
G102C20	674896	A.17	G104D03	675083	A.17	G34B10	674479	A.11	G61C04	674600	A.15
G102C25	674897	A.17	G104D04	675084	A.17	G34B16	674481	A.11	G61C06	674601	A.15
G102C32	674898	A.17	G104D06	675085	A.17	G34B20	674482	A.11	G61C10	674603	A.15
G102C40	674899	A.17	G104D10	675087	A.17	G34B25	674483	A.11	G61C16	674605	A.15
G102C50	674900	A.17	G104D13	675088	A.17	G34B32	674484	A.11	G61C20	674606	A.15
G102C63	674901	A.17	G104D16	675089	A.17	G34B40	674485	A.11	G61C25	674607	A.15
G102D0.5	675048	A.17	G104D20	675090	A.17	G34C02	674429	A.11	G61C32	674608	A.15
G102D01	675049	A.17	G104D25	675091	A.17	G34C04	674431	A.11	G61C40	674609	A.15
G102D02	675050	A.17	G104D32	675092	A.17	G34C06	674432	A.11	G61C50	674610	A.15
G102D03	675051	A.17	G104D40	675093	A.17	G34C10	674434	A.11	G61C63	674611	A.15
G102D04	675052	A.17	G104D50	675094	A.17	G34C16	674436	A.11	G61D02	674760	A.15
G102D06	675053	A.17	G104D63	675095	A.17	G34C20	674437	A.11	G61D04	674762	A.15
G102D10	675055	A.17	G21C06	674351	A.9	G34C25	674438	A.11	G61D06	674763	A.15
G102D13	675056	A.17	G21C10	674352	A.9	G34C32	674439	A.11	G61D10	674765	A.15
G102D16	675057	A.17	G21C16	674353	A.9	G34C40	674440	A.11	G61D16	674767	A.15
G102D20	675058	A.17	G21C20	674354	A.9	G41B06	674552	A.13	G61D20	674768	A.15
G102D25	675059	A.17	G21C25	674355	A.9	G41B10	674554	A.13	G61D25	674769	A.15
G102D32	675060	A.17	G21C32	674356	A.9	G41B16	674556	A.13	G61D32	674770	A.15
G102D40	675061	A.17	G21C40	674357	A.9	G41B20	674557	A.13	G61D40	674771	A.15



Кат. №	Ссылка №	Стр.
G61D50	674772	A.15
G61D63	674773	A.15
G61NB06	674703	A.15
G61NB10	674705	A.15
G61NB16	674707	A.15
G61NB20	674708	A.15
G61NB25	674709	A.15
G61NB32	674710	A.15
G61NB40	674711	A.15
G61NB50	674712	A.15
G61NB63	674713	A.15
G61NC02	674614	A.15
G61NC04	674616	A.15
G61NC06	674617	A.15
G61NC10	674619	A.15
G61NC16	674621	A.15
G61NC20	674622	A.15
G61NC25	674623	A.15
G61NC32	674624	A.15
G61NC40	674625	A.15
G61NC50	674626	A.15
G61NC63	674627	A.15
G61ND02	674776	A.15
G61ND04	674778	A.15
G61ND06	674779	A.15
G61ND10	674781	A.15
G61ND16	674783	A.15
G61ND20	674784	A.15
G61ND25	674785	A.15
G61ND32	674786	A.15
G61ND40	674787	A.15
G61ND50	674788	A.15
G61ND63	674789	A.15
G62B06	674714	A.15
G62B10	674716	A.15
G62B16	674718	A.15
G62B20	674719	A.15
G62B25	674720	A.15
G62B32	674721	A.15
G62B40	674722	A.15
G62B50	674723	A.15
G62B63	674724	A.15
G62C02	674630	A.15
G62C04	674632	A.15
G62C06	674633	A.15
G62C10	674635	A.15
G62C16	674637	A.15
G62C20	674638	A.15
G62C25	674639	A.15
G62C32	674640	A.15
G62C40	674641	A.15
G62C50	674642	A.15
G62C63	674643	A.15
G62D02	674792	A.15
G62D04	674794	A.15
G62D06	674795	A.15
G62D10	674797	A.15
G62D16	674799	A.15
G62D20	674800	A.15
G62D25	674801	A.15
G62D32	674802	A.15
G62D40	674803	A.15
G62D50	674804	A.15
G62D63	674805	A.15
G63B06	674725	A.15
G63B10	674727	A.15
G63B16	674729	A.15
G63B20	674730	A.15
G63B25	674731	A.15
G63B32	674732	A.15
G63B40	674733	A.15
G63B50	674734	A.15
G63B63	674735	A.15
G63C02	674646	A.15
G63C04	674648	A.15
G63C06	674649	A.15
G63C10	674651	A.15
G63C16	674653	A.15
G63C20	674654	A.15
G63C25	674655	A.15
G63C32	674656	A.15
G63C40	674657	A.15
G63C50	674658	A.15
G63C63	674659	A.15
G63D02	674808	A.15
G63D04	674810	A.15
G63D06	674811	A.15
G63D10	674813	A.15
G63D16	674815	A.15

Кат. №	Ссылка №	Стр.
G63D20	674816	A.15
G63D25	674817	A.15
G63D32	674818	A.15
G63D40	674819	A.15
G63D50	674820	A.15
G63D63	674821	A.15
G64B06	674736	A.15
G64B10	674738	A.15
G64B16	674740	A.15
G64B20	674741	A.15
G64B25	674742	A.15
G64B32	674743	A.15
G64B40	674744	A.15
G64B50	674745	A.15
G64B63	674746	A.15
G64C0.5	674660	A.15
G64C02	674662	A.15
G64C04	674664	A.15
G64C06	674665	A.15
G64C10	674667	A.15
G64C16	674669	A.15
G64C20	674670	A.15
G64C25	674671	A.15
G64C32	674672	A.15
G64C40	674673	A.15
G64C50	674674	A.15
G64C63	674675	A.15
G64D02	674824	A.15
G64D04	674826	A.15
G64D06	674827	A.15
G64D10	674829	A.15
G64D16	674831	A.15
G64D20	674832	A.15
G64D25	674833	A.15
G64D32	674834	A.15
G64D40	674835	A.15
G64D50	674836	A.15
G64D63	674837	A.15
GLX BAT	666180	D.21
GLX DCF	666181	D.21
GLX PRG	666182	D.21
GLX Q 11 W 42	666187	D.21
GLX Q 21 D 12	666186	D.21
GLX Q 21 W 20	666188	D.21
GLX Q 21 W 30	666189	D.21
GLX Q 22 W 30	666190	D.21
GLX Q 22 W 40	666191	D.21
GLX Q 62 W 400	666192	D.21
GLX Q 62 Y 400	666194	D.21
GLX Q 64 W 400	666193	D.21
GLX Q 64 Y 400	666195	D.21
GLX72Q41DW	666179	D.23
GT101B06	675176	A.19
GT101B10	675178	A.19
GT101B13	675179	A.19
GT101B16	675180	A.19
GT101B20	675181	A.19
GT101B25	675182	A.19
GT101B32	675183	A.19
GT101B40	675184	A.19
GT101B50	675185	A.19
GT101B63	675186	A.19
GT101C0.5	675112	A.19
GT101C01	675113	A.19
GT101C02	675114	A.19
GT101C03	675115	A.19
GT101C04	675116	A.19
GT101C06	675117	A.19
GT101C10	675119	A.19
GT101C13	675120	A.19
GT101C16	675121	A.19
GT101C20	675122	A.19
GT101C25	675123	A.19
GT101C32	675124	A.19
GT101C40	675125	A.19
GT101C50	675126	A.19
GT101C63	675127	A.19
GT101D0.5	675220	A.19
GT101D01	675221	A.19
GT101D02	675222	A.19
GT101D03	675223	A.19
GT101D04	675224	A.19
GT101D06	675225	A.19
GT101D10	675227	A.19
GT101D13	675228	A.19
GT101D16	675229	A.19
GT101D20	675230	A.19
GT101D25	675231	A.19
GT101D32	675232	A.19

Кат. №	Ссылка №	Стр.
GT101D40	675233	A.19
GT101D50	675234	A.19
GT101D63	675235	A.19
GT102B06	675187	A.19
GT102B10	675189	A.19
GT102B13	675190	A.19
GT102B16	675191	A.19
GT102B20	675192	A.19
GT102B25	675193	A.19
GT102B32	675194	A.19
GT102B40	675195	A.19
GT102B50	675196	A.19
GT102B63	675197	A.19
GT102C0.5	675128	A.19
GT102C01	675129	A.19
GT102C02	675130	A.19
GT102C03	675131	A.19
GT102C04	675132	A.19
GT102C06	675133	A.19
GT102C10	675135	A.19
GT102C13	675136	A.19
GT102C16	675137	A.19
GT102C20	675138	A.19
GT102C25	675139	A.19
GT102C32	675140	A.19
GT102C40	675141	A.19
GT102C50	675142	A.19
GT102C63	675143	A.19
GT102D0.5	675236	A.19
GT102D01	675237	A.19
GT102D02	675238	A.19
GT102D03	675239	A.19
GT102D04	675240	A.19
GT102D06	675241	A.19
GT102D10	675243	A.19
GT102D13	675244	A.19
GT102D16	675245	A.19
GT102D20	675246	A.19
GT102D25	675247	A.19
GT102D32	675248	A.19
GT102D40	675249	A.19
GT102D50	675250	A.19
GT102D63	675251	A.19
GT103B06	675198	A.19
GT103B10	675200	A.19
GT103B13	675201	A.19
GT103B16	675202	A.19
GT103B20	675203	A.19
GT103B25	675204	A.19
GT103B32	675205	A.19
GT103B40	675206	A.19
GT103B50	675207	A.19
GT103B63	675208	A.19
GT103C0.5	675144	A.19
GT103C01	675145	A.19
GT103C02	675146	A.19
GT103C03	675147	A.19
GT103C04	675148	A.19
GT103C06	675149	A.19
GT103C10	675151	A.19
GT103C13	675152	A.19
GT103C16	675153	A.19
GT103C20	675154	A.19
GT103C25	675155	A.19
GT103C32	675156	A.19
GT103C40	675157	A.19
GT103C50	675158	A.19
GT103C63	675159	A.19
GT103D0.5	675252	A.19
GT103D01	675253	A.19
GT103D02	675254	A.19
GT103D03	675255	A.19
GT103D04	675256	A.19
GT103D06	675257	A.19
GT103D10	675259	A.19
GT103D13	675260	A.19
GT103D16	675261	A.19
GT103D20	675262	A.19
GT103D25	675263	A.19
GT103D32	675264	A.19
GT103D40	675265	A.19
GT103D50	675266	A.19
GT103D63	675267	A.19
GT104B06	675209	A.19
GT104B10	675211	A.19
GT104B13	675212	A.19
GT104B16	675213	A.19
GT104B20	675214	A.19
GT104B25	675215	A.19

Кат. №	Ссылка №	Стр.
GT104B32	675216	A.19
GT104B40	675217	A.19
GT104B50	675218	A.19
GT104B63	675219	A.19
GT104C0.5	675160	A.19
GT104C01	675161	A.19
GT104C02	675162	A.19
GT104C03	675163	A.19
GT104C04	675164	A.19
GT104C06	675165	A.19
GT104C10	675167	A.19
GT104C13	675168	A.19
GT104C16	675169	A.19
GT104C20	675170	A.19
GT104C25	675171	A.19
GT104C32	675172	A.19
GT104C40	675173	A.19
GT104C50	675174	A.19
GT104C63	675175	A.19
GT104D0.5	675268	A.19
GT104D01	675269	A.19
GT104D02	675270	A.19
GT104D03	675271	A.19
GT104D04	675272	A.19
GT104D06	675273	A.19
GT104D10	675275	A.19
GT104D13	675276	A.19
GT104D16	675277	A.19
GT104D20	675278	A.19
GT104D25	675279	A.19
GT104D32	675280	A.19
GT104D40	675281	A.19
GT104D50	675282	A.19
GT104D63	675283	A.19
GT251B06	675348	A.21
GT251B10	675350	A.21
GT251B16	675352	A.21
GT251B20	675353	A.21
GT251B25	675354	A.21
GT251B32	675355	A.21
GT251B40	675356	A.21
GT251B50	675357	A.21
GT251B63	675358	A.21
GT251C0.5	675284	A.21
GT251C01	675285	A.21
GT251C02	675286	A.21
GT251C04	675288	A.21
GT251C06	675289	A.21
GT251C10	675291	A.21
GT251C16	675293	A.21
GT251C20	675294	A.21
GT251C25	675295	A.21
GT251C32	675296	A.21
GT251C40	675297	A.21
GT251C50	675298	A.21
GT251C63	675299	A.21
GT251D0.5	675392	A.21
GT251D01	675393	A.21
GT251D02	675394	A.21
GT251D04	675396	A.21
GT251D06	675397	A.21
GT251D10	675399	A.21
GT251D16	675401	A.21
GT251D20	675402	A.21
GT251D25	675403	A.21
GT251D32	675404	A.21
GT251D40	675405	A.21
GT251D50	675406	A.21
GT251D63	675407	A.21
GT252B06	675359	A.21
GT252B10	675361	A.21
GT252B16	675363	A.21
GT252		

## Поиск по каталожному номеру

Кат. №	Ссылка №	Стр.
GT252C50	675314	A.21
GT252C63	675315	A.21
GT252D0.5	675408	A.21
GT252D01	675409	A.21
GT252D02	675410	A.21
GT252D04	675412	A.21
GT252D06	675413	A.21
GT252D10	675415	A.21
GT252D16	675417	A.21
GT252D20	675418	A.21
GT252D25	675419	A.21
GT252D32	675420	A.21
GT252D40	675421	A.21
GT252D50	675422	A.21
GT252D63	675423	A.21
GT253B06	675370	A.21
GT253B10	675372	A.21
GT253B16	675374	A.21
GT253B20	675375	A.21
GT253B25	675376	A.21
GT253B32	675377	A.21
GT253B40	675378	A.21
GT253B50	675379	A.21
GT253B63	675380	A.21
GT253C0.5	675316	A.21
GT253C01	675317	A.21
GT253C02	675318	A.21
GT253C04	675320	A.21
GT253C06	675321	A.21
GT253C10	675323	A.21
GT253C16	675325	A.21
GT253C20	675326	A.21
GT253C25	675327	A.21
GT253C32	675328	A.21
GT253C40	675329	A.21
GT253C50	675330	A.21
GT253C63	675331	A.21
GT253D0.5	675424	A.21
GT253D01	675425	A.21
GT253D02	675426	A.21
GT253D04	675428	A.21
GT253D06	675429	A.21
GT253D10	675431	A.21
GT253D16	675433	A.21
GT253D20	675434	A.21
GT253D25	675435	A.21
GT253D32	675436	A.21
GT253D40	675437	A.21
GT253D50	675438	A.21
GT253D63	675439	A.21
GT254B06	675381	A.21
GT254B10	675383	A.21
GT254B16	675385	A.21
GT254B20	675386	A.21
GT254B25	675387	A.21
GT254B32	675388	A.21
GT254B40	675389	A.21
GT254B50	675390	A.21
GT254B63	675391	A.21
GT254C0.5	675332	A.21
GT254C01	675333	A.21
GT254C02	675334	A.21
GT254C04	675336	A.21
GT254C06	675337	A.21
GT254C10	675339	A.21
GT254C16	675341	A.21
GT254C20	675342	A.21
GT254C25	675343	A.21
GT254C32	675344	A.21
GT254C40	675345	A.21
GT254C50	675346	A.21
GT254C63	675347	A.21
GT254D0.5	675440	A.21
GT254D01	675441	A.21
GT254D02	675442	A.21
GT254D04	675444	A.21
GT254D06	675445	A.21
GT254D10	675447	A.21
GT254D16	675449	A.21
GT254D20	675450	A.21
GT254D25	675451	A.21
GT254D32	675452	A.21
GT254D40	675453	A.21
GT254D50	675454	A.21
GT254D63	675455	A.21
<b>H...</b>		
Hti 101 B080	671504	A.25
Hti 101 B100	671505	A.25
Hti 101 B125	671506	A.25

Кат. №	Ссылка №	Стр.
Hti 101 C080	671528	A.25
Hti 101 C100	671529	A.25
Hti 101 C125	671530	A.25
Hti 101 D080	671552	A.25
Hti 101 D100	671553	A.25
Hti 101 D125	671554	A.25
Hti 102 B080	671510	A.25
Hti 102 B100	671511	A.25
Hti 102 B125	671512	A.25
Hti 102 C080	671534	A.25
Hti 102 C100	671535	A.25
Hti 102 C125	671536	A.25
Hti 102 D080	671558	A.25
Hti 102 D100	671559	A.25
Hti 102 D125	671560	A.25
Hti 103 B080	671516	A.25
Hti 103 B100	671517	A.25
Hti 103 B125	671518	A.25
Hti 103 C080	671540	A.25
Hti 103 C100	671541	A.25
Hti 103 C125	671542	A.25
Hti 103 D080	671564	A.25
Hti 103 D100	671565	A.25
Hti 103 D125	671566	A.25
Hti 104 B100	671523	A.25
Hti 104 B125	671524	A.25
Hti 104 B80	671522	A.25
Hti 104 C080	671546	A.25
Hti 104 C100	671547	A.25
Hti 104 C125	671548	A.25
Hti 104 D080	671570	A.25
Hti 104 D100	671571	A.25
Hti 104 D125	671572	A.25
Hti H	671597	A.27
Hti H/S	671599	A.27
Hti HH/HS	671600	A.27
Hti HSR	671602	A.27
Hti S	671598	A.27
<b>L...</b>		
LSS 11	666361	D.25
LSS 31	666363	D.25
LSS 32	666362	D.25
LSS LDR	666358	D.25
LSS W	666364	D.25
<b>M...</b>		
MSC SE	666499	D.5
MSC SEP	666501	D.5
MSC SPP	666502	D.5
MT AA	666414	D.29
MT AA 10	666408	D.29
MT AA 15	666409	D.29
MT AA 20	666410	D.29
MT AA 25	666411	D.29
MT AA 30	666412	D.29
MT AA 5	666413	D.29
MT AF	666415	D.29
MT AH	666416	D.29
MT AH 110	666431	D.29
MT AH 24	666432	D.29
MT AV 300	666417	D.29
MT AV 500	666418	D.29
MT CT 100	666375	D.31
MT CT 1000	666376	D.31
MT CT 150	666377	D.31
MT CT 200	666378	D.31
MT CT 250	666379	D.31
MT CT 300	666380	D.31
MT CT 40	666381	D.31
MT CT 400	666382	D.31
MT CT 50	666383	D.31
MT CT 500	666384	D.31
MT CT 60	666385	D.31
MT CT 600	666386	D.31
MT CT 80	666387	D.31
MT CT 800	666388	D.31
MT DA 25	666419	D.30
MT DA 5	666420	D.30
MT DE 1	666421	D.30
MT DE 11	666422	D.30
MT DE 31	666423	D.30
MT DF	666424	D.30
MT DN 1	666425	D.30
MT DN 3	666426	D.30
MT DN 3R	666436	D.30
MT DN 3R	666436	D.30
MT DV 600	666427	D.30
MT DW 110	666428	D.30
MT DW 11000	666429	D.30
MT DW 31000	666430	D.30

Кат. №	Ссылка №	Стр.
MT RSC	666404	D.31
MT S 4	666405	D.31
MT S 7	666406	D.31
MT SP 100	666389	D.31
MT SP 1000	666390	D.31
MT SP 150	666391	D.31
MT SP 200	666392	D.31
MT SP 250	666393	D.31
MT SP 300	666394	D.31
MT SP 40	666395	D.31
MT SP 400	666396	D.31
MT SP 50	666397	D.31
MT SP 500	666398	D.31
MT SP 60	666399	D.31
MT SP 600	666400	D.31
MT SP 80	666401	D.31
MT SP 800	666402	D.31
<b>P...</b>		
PBS	672572	C.7
PC225/1000	606158	B.7
PLS 04 11	666207	D.9
PLS 04 11	666207	D.13
PLS 16 10 008 A	666330	D.12
PLS 16 10 012 A	666210	D.12
PLS 16 10 012 D	666211	D.12
PLS 16 10 024 A	666214	D.12
PLS 16 10 024 D	666215	D.12
PLS 16 10 048 A	666216	D.12
PLS 16 10 230 A	666212	D.12
PLS 16 10 240 A	666213	D.12
PLS 16 11 008 A	666332	D.12
PLS 16 11 012 A	666217	D.12
PLS 16 11 012 D	666218	D.12
PLS 16 11 024 A	666221	D.12
PLS 16 11 024 D	666222	D.12
PLS 16 11 048 A	666223	D.12
PLS 16 11 230 A	666219	D.12
PLS 16 11 240 A	666220	D.12
PLS 16 20 008 A	666331	D.12
PLS 16 20 012 A	666224	D.12
PLS 16 20 012 D	666225	D.12
PLS 16 20 024 A	666228	D.12
PLS 16 20 024 D	666229	D.12
PLS 16 20 048 A	666230	D.12
PLS 16 20 230 A	666226	D.12
PLS 16 20 240 A	666227	D.12
PLS 16 22 008 A	666333	D.12
PLS 16 22 012 A	666231	D.12
PLS 16 22 012 D	666232	D.12
PLS 16 22 024 A	666235	D.12
PLS 16 22 024 D	666236	D.12
PLS 16 22 048 A	666237	D.12
PLS 16 22 230 A	666233	D.12
PLS 16 22 240 A	666234	D.12
PLS 16 40 008 A	666334	D.12
PLS 16 40 012 A	666238	D.12
PLS 16 40 012 D	666239	D.12
PLS 16 40 024 A	666242	D.12
PLS 16 40 024 D	666243	D.12
PLS 16 40 048 A	666244	D.12
PLS 16 40 230 A	666240	D.12
PLS 16 40 240 A	666241	D.12
PLS 25 10 012 A	666245	D.12
PLS 25 10 012 D	666246	D.12
PLS 25 10 024 A	666249	D.12
PLS 25 10 024 D	666250	D.12
PLS 25 10 048 A	666251	D.12
PLS 25 10 230 A	666247	D.12
PLS 25 10 240 A	666248	D.12
PLS 25 20 012 A	666252	D.12
PLS 25 20 012 D	666253	D.12
PLS 25 20 024 A	666256	D.12
PLS 25 20 024 D	666257	D.12
PLS 25 20 048 A	666258	D.12
PLS 25 20 230 A	666254	D.12
PLS 25 20 240 A	666255	D.12
PLS 25 40 012 A	666259	D.12
PLS 25 40 012 D	666260	D.12
PLS 25 40 024 A	666263	D.12
PLS 25 40 024 D	666264	D.12
PLS 25 40 048 A	666265	D.12
PLS 25 40 230 A	666261	D.12
PLS 25 40 240 A	666262	D.12
PLS C 10 10 012 U	666321	D.13
PLS C 10 10 024 U	666323	D.13
PLS C 10 10 230 U	666322	D.13
PLS C 10 11 012 U	666324	D.13
PLS C 10 11 024 U	666326	D.13
PLS C 10 11 230 U	666325	D.13

Кат. №	Ссылка №	Стр.
PLS C 10 20 012 U	666327	D.13
PLS C 10 20 024 U	666329	D.13
PLS C 10 20 230 U	666328	D.13
PLS S 16 20 012 A	666316	D.12
PLS S 16 20 024 A	666319	D.12
PLS S 16 20 048 A	666320	D.12
PLS S 16 20 230 A	666317	D.12
PLS S 16 20 240 A	666318	D.12
PLS SP	666206	D.9
PLS SP	666206	D.13
PLT AS	666620	D.17
PLT MF	666623	D.17
PLT NS	666624	D.17
PLT OF	666621	D.17
PLT ON	666622	D.17
PLT OO	666627	D.17
PLT PS	666625	D.17
PLT S D	666513	D.15
PLT S E	666512	D.15
PLT S F	666514	D.15
PLT S M	666511	D.15
PLT 01	666446	D.33
PRI 10	666445	D.33
<b>S...</b>		
SG C 40	666532	D.37
SG MM 2 20 2	666525	D.37
SG MM 2 20 4	666526	D.37
SG MM 2 45 2	666527	D.37
SG MM 2 45 4	666529	D.37
SG MM 2 45 4 C	666530	D.37
SG MM 2 80 4 C	666533	D.37
SG SP 2 20 2	666545	D.37
SG SP 2 20 2 P	666534	D.37
SG SP 2 20 4	666546	D.37
SG SP 2 20 4 P	666535	D.37
SG SP 2 40 2 NPE P	666553	D.37
SG SP 2 45 2	666547	D.37
SG SP 2 45 2 C	666537	D.37
SG SP 2 45 2 P	666536	D.37
SG SP 2 45 4	666548	D.37
SG SP 2 45 4 C	666539	D.37
SG SP 2 45 4 P	666538	D.37
SG SP 2 65 2	666549	D.37
SG SP 2 65 2 C	666542	D.37
SG SP 2 65 2 P	666541	D.37
SG SP 2 65 4	666551	D.37
SG SP 2 65 4 C	666544	D.37
SG SP 2 65 4 P	666543	D.37
SG SP NGND PI	666552	D.37
SG SWT	666524	D.37
SMS 1	666100	D.19
SMS 1	666100	D.21
SMS 1	666100	D.25
SMS 3	666101	D.19
SMS 3	666101	D.21
SMS 3	666101	D.25
SMS 6	6661	

## Поиск по 6-значному коду

Ссылка №	Кат. №	Стр.
544...		
544331	VBANPE	D.37
545...		
545857	VED63	D.37
545879	VED35	D.37
560...		
560174	VBAB1	D.37
560186	VBAB3	D.37
600...		
600310		F.35
600311		F.35
600501		F.38
600502		F.38
600504		F.38
600505		F.38
600506		F.38
600507		F.38
600509		F.38
600514		F.37
600515		F.37
600516		F.38
600517		F.37
600523		F.37
600524		F.37
600525		F.38
600526		F.38
600532		F.37
600539		F.37
600543		F.37
600544		F.38
600545		F.38
600573		F.19
600574		F.19
600575		F.19
600650		F.35
600651		F.35
600652		F.35
600656		F.35
600933		F.35
600934		F.35
600945		F.35
600950		F.35
601...		
601222		F.38
606...		
606085	BPA216/010	B.7
606086	BPA225/030	B.7
606087	BPA240/030	B.7
606088	BPA263/030	B.7
606089	BPA280/030	B.7
606090	BPA2100/030	B.7
606091	BPA225/100	B.7
606092	BPA240/100	B.7
606093	BPA263/100	B.7
606094	BPA280/100	B.7
606095	BPA2100/100	B.7
606096	BPS225/100	B.7
606097	BPS240/100	B.7
606098	BPS263/100	B.7
606099	BPS280/100	B.7
606100	BPS2100/100	B.7
606101	BPA225/300	B.7
606102	BPA240/300	B.7
606103	BPA263/300	B.7
606104	BPA280/300	B.7
606105	BPA2100/300	B.7
606106	BPS225/300	B.7
606107	BPS240/300	B.7
606108	BPS263/300	B.7
606109	BPS280/300	B.7
606110	BPS2100/300	B.7
606111	BPA225/500	B.7
606112	BPA240/500	B.7
606113	BPA263/500	B.7
606114	BPA280/500	B.7
606115	BPA2100/500	B.7
606116	BPS225/500	B.7
606117	BPS240/500	B.7
606118	BPS263/500	B.7
606119	BPS280/500	B.7
606120	BPS2100/500	B.7
606121	BPA225/1000	B.7
606122	BPA240/1000	B.7
606123	BPA263/1000	B.7
606124	BPA280/1000	B.7
606125	BPA2100/1000	B.7
606126	BPS225/1000	B.7
606127	BPS240/1000	B.7
606128	BPS263/1000	B.7

Ссылка №	Кат. №	Стр.
606129	BPS280/1000	B.7
606130	BPS2100/1000	B.7
606131	BPC216/010	B.7
606134	BPC263/030	B.7
606135	BPC280/030	B.7
606136	BPC2100/030	B.7
606140	BPC225/100	B.7
606141	BPC240/100	B.7
606142	BPC263/100	B.7
606143	BPC280/100	B.7
606144	BPC2100/100	B.7
606150	BPC263/300	B.7
606151	BPC280/300	B.7
606152	BPC2100/300	B.7
606153	BPC225/500	B.7
606154	BPC240/500	B.7
606155	BPC263/500	B.7
606156	BPC280/500	B.7
606157	BPC2100/500	B.7
606158	PC225/1000	B.7
606159	BPC240/1000	B.7
606160	BPC263/1000	B.7
606161	BPC280/1000	B.7
606162	BPC2100/1000	B.7
606163	BPA425/030	B.7
606164	BPA440/030	B.7
606165	BPA463/030	B.7
606166	BPA480/030	B.7
606167	BPA4100/030	B.7
606168	BPA425/100	B.7
606169	BPA440/100	B.7
606170	BPA463/100	B.7
606171	BPA480/100	B.7
606172	BPA4100/100	B.7
606173	BPS425/100	B.7
606174	BPS440/100	B.7
606175	BPS463/100	B.7
606176	BPS480/100	B.7
606177	BPS4100/100	B.7
606178	BPA425/300	B.7
606179	BPA440/300	B.7
606180	BPA463/300	B.7
606181	BPA480/300	B.7
606182	BPA4100/300	B.7
606183	BPS425/300	B.7
606184	BPS440/300	B.7
606185	BPS463/300	B.7
606186	BPS480/300	B.7
606187	BPS4100/300	B.7
606188	BPA425/500	B.7
606189	BPA440/500	B.7
606190	BPA463/500	B.7
606191	BPA480/500	B.7
606192	BPA4100/500	B.7
606193	BPS425/500	B.7
606194	BPS440/500	B.7
606195	BPS463/500	B.7
606196	BPS480/500	B.7
606197	BPS4100/500	B.7
606198	BPA425/1000	B.7
606199	BPA440/1000	B.7
606200	BPA463/1000	B.7
606201	BPA480/1000	B.7
606202	BPA4100/1000	B.7
606203	BPS425/1000	B.7
606204	BPS440/1000	B.7
606205	BPS463/1000	B.7
606206	BPS480/1000	B.7
606207	BPS4100/1000	B.7
606208	BPC425/030	B.7
606209	BPC440/030	B.7
606210	BPC463/030	B.7
606211	BPC480/030	B.7
606212	BPC4100/030	B.7
606216	BPC425/100	B.7
606218	BPC463/100	B.7
606219	BPC480/100	B.7
606220	BPC4100/100	B.7
606224	BPC425/300	B.7
606225	BPC440/300	B.7
606226	BPC463/300	B.7
606227	BPC480/300	B.7
606228	BPC4100/300	B.7
606229	BPC425/500	B.7
606230	BPC440/500	B.7
606231	BPC463/500	B.7
606232	BPC480/500	B.7
606233	BPC4100/500	B.7
606234	BPC425/1000	B.7

Ссылка №	Кат. №	Стр.
606235	BPC440/1000	B.7
606236	BPC463/1000	B.7
606237	BPC480/1000	B.7
606238	BPC4100/1000	B.7
606331	BPAi225/030	B.7
606332	BPAi240/030	B.7
606333	BPAi263/030	B.7
606334	BPAi425/030	B.7
606335	BPAi440/030	B.7
606336	BPAi463/030	B.7
606337	BPSi225/300	B.7
606338	BPSi240/300	B.7
606339	BPSi263/300	B.7
606340	BPSi280/300	B.7
606341	BPSi2100/300	B.7
606342	BPSi425/300	B.7
606343	BPSi440/300	B.7
606344	BPSi463/300	B.7
606345	BPSi480/300	B.7
606346	BPSi4100/300	B.7
606617	BPC440/100	B.7
607...		
607125	BDC225/030	B.7
607126	BDC240/030	B.7
607127	BDC225/300	B.7
607128	BDC240/300	B.7
609...		
609280	DMT60C04/030	B.9
609281	DMT60C06/030	B.9
609282	DMT60C10/030	B.9
609283	DMT60C13/030	B.9
609284	DMT60C16/030	B.9
609285	DMT60C20/030	B.9
609286	DMT60C25/030	B.9
609287	DMT60C32/030	B.9
609288	DMT60C40/030	B.9
609289	DMT100C04/030	B.11
609290	DMT100C06/030	B.11
609291	DMT100C10/030	B.11
609292	DMT100C13/030	B.11
609293	DMT100C16/030	B.11
609294	DMT100C20/030	B.11
609295	DMT100C25/030	B.11
609296	DMT100C32/030	B.11
609297	DMT100C40/030	B.11
609740	DMA60B06/010	B.9
609741	DMA60B10/010	B.9
609742	DMA60B13/010	B.9
609743	DMA60B16/010	B.9
609744	DMA60B20/010	B.9
609745	DMA60B06/030	B.9
609746	DMA60B10/030	B.9
609747	DMA60B13/030	B.9
609748	DMA60B16/030	B.9
609749	DMA60B20/030	B.9
609750	DMA60B25/030	B.9
609751	DMA60B32/030	B.9
609752	DMA60B40/030	B.9
609753	DMA60B06/100	B.9
609754	DMA60B10/100	B.9
609755	DMA60B13/100	B.9
609756	DMA60B16/100	B.9
609757	DMA60B20/100	B.9
609758	DMA60B25/100	B.9
609759	DMA60B32/100	B.9
609760	DMA60B40/100	B.9
609761	DMA60B06/300	B.9
609762	DMA60B10/300	B.9
609763	DMA60B13/300	B.9
609764	DMA60B16/300	B.9
609765	DMA60B20/300	B.9
609766	DMA60B25/300	B.9
609767	DMA60B32/300	B.9
609768	DMA60B40/300	B.9
609769	DMA60C04/010	B.9
609770	DMA60C06/010	B.9
609771	DMA60C10/010	B.9
609772	DMA60C13/010	B.9
609773	DMA60C16/010	B.9
609774	DMA60C20/010	B.9
609775	DMA60C04/030	B.9
609776	DMA60C06/030	B.9
609777	DMA60C10/030	B.9
609778	DMA60C13/030	B.9
609779	DMA60C16/030	B.9
609780	DMA60C20/030	B.9
609781	DMA60C25/030	B.9
609782	DMA60C32/030	B.9
609783	DMA60C40/030	B.9

Ссылка №	Кат. №	Стр.
609784	DMA60C04/100	B.9
609785	DMA60C06/100	B.9
609786	DMA60C10/100	B.9
609787	DMA60C13/100	B.9
609788	DMA60C16/100	B.9
609789	DMA60C20/100	B.9
609790	DMA60C25/100	B.9
609791	DMA60C32/100	B.9
609792	DMA60C40/100	B.9
609793	DMA60C04/300	B.9
609794	DMA60C06/300	B.9
609795	DMA60C10/300	B.9
609796	DMA60C13/300	B.9
609797	DMA60C16/300	B.9
609798	DMA60C20/300	B.9
609799	DMA60C25/300	B.9
609800	DMA60C32/300	B.9
609801	DMA60C40/300	B.9
609802	DM60B06/010	B.9
609803	DM60B10/010	B.9
609804	DM60B13/010	B.9
609805	DM60B16/010	B.9
609806	DM60B20/010	B.9
609807	DM60B06/030	B.9
609808	DM60B10/030	B.9
609809	DM60B13/030	B.9
609810	DM60B16/030	B.9
609811	DM60B20/030	B.9
609812	DM60B25/030	B.9
609813	DM60B32/030	B.9
609814	DM60B40/030	B.9
609815	DM60B06/100	B.9
609816	DM60B10/100	B.9
609817	DM60B13/100	B.9
609818	DM60B16/100	B.9
609819	DM60B20/100	B.9
609820	DM60B25/100	B.9
609821	DM60B32/100	B.9
609822	DM60B40/100	B.9
609823	DM60B06/300	B.9
609824	DM60B10/300	B.9
609825	DM60B13/300	B.9
609826	DM60B16/300	B.9
609827	DM60B20/300	B.9
609828	DM60B25/300	B.9
609829	DM60B32/300	B.9
609830	DM60B40/300	B.9
609831	DM60C04/010	B.9
609832	DM60C06/010	B.9
609833	DM60C10/010	B.9
609834	DM60C13/010	B.9
609835	DM60C16/010	B.9
609836	DM60C20/010	B.9
609837	DM60C04/030	B.9
609838	DM60C06/030	B.9
609839	DM60C10/030	B.9
609840	DM60C13/030	B.9
609841	DM60C16/030	B.9
609842	DM60C20/030	B.9
609843	DM60C25/030	B.9
609844	DM60C32/030	B.9
609845	DM60C40/030	B.9
609846	DM60C04/100	B.9
609847	DM60C06/100	B.9
609848	DM60C10/100	B.9
609849	DM60C13/100	B.9
609850	DM60C16/100	B.9
609851	DM60C20/100	B.9
609852	DM60C25/100	B.9
609853	DM60C32/100	B.9
609854	DM60C40/100	B.9
609855	DM60C04/300	B.9
609856	DM60C06/300	B.9
609857	DM60C10/300	B.9
609858	DM60C13/300	B.9
609859	DM60C16/300	B.9
609860	DM60C20/300	B.9
609861	DM6	



## Поиск по 6-значному коду

Ссылка №	Кат. №	Стр.
609873	DMA100B20/030	B.11
609874	DMA100B25/030	B.11
609875	DMA100B32/030	B.11
609876	DMA100B40/030	B.11
609877	DMA100B06/100	B.11
609878	DMA100B10/100	B.11
609879	DMA100B13/100	B.11
609880	DMA100B16/100	B.11
609881	DMA100B20/100	B.11
609882	DMA100B25/100	B.11
609883	DMA100B32/100	B.11
609884	DMA100B40/100	B.11
609885	DMA100B06/300	B.11
609886	DMA100B10/300	B.11
609887	DMA100B13/300	B.11
609888	DMA100B16/300	B.11
609889	DMA100B20/300	B.11
609890	DMA100B25/300	B.11
609891	DMA100B32/300	B.11
609892	DMA100B40/300	B.11
609893	DMA100C04/010	B.11
609894	DMA100C06/010	B.11
609895	DMA100C10/010	B.11
609896	DMA100C13/010	B.11
609897	DMA100C16/010	B.11
609898	DMA100C20/010	B.11
609899	DMA100C04/030	B.11
609900	DMA100C06/030	B.11
609901	DMA100C10/030	B.11
609902	DMA100C13/030	B.11
609903	DMA100C16/030	B.11
609904	DMA100C20/030	B.11
609905	DMA100C25/030	B.11
609906	DMA100C32/030	B.11
609907	DMA100C40/030	B.11
609908	DMA100C04/100	B.11
609909	DMA100C06/100	B.11
609910	DMA100C10/100	B.11
609911	DMA100C13/100	B.11
609912	DMA100C16/100	B.11
609913	DMA100C20/100	B.11
609914	DMA100C25/100	B.11
609915	DMA100C32/100	B.11
609916	DMA100C40/100	B.11
609917	DMA100C04/300	B.11
609918	DMA100C06/300	B.11
609919	DMA100C10/300	B.11
609920	DMA100C13/300	B.11
609921	DMA100C16/300	B.11
609922	DMA100C20/300	B.11
609923	DMA100C25/300	B.11
609924	DMA100C32/300	B.11
609925	DMA100C40/300	B.11
609926	DM100B06/010	B.11
609927	DM100B10/010	B.11
609928	DM100B13/010	B.11
609929	DM100B16/010	B.11
609930	DM100B20/010	B.11
609931	DM100B06/030	B.11
609932	DM100B10/030	B.11
609933	DM100B13/030	B.11
609934	DM100B16/030	B.11
609935	DM100B20/030	B.11
609936	DM100B25/030	B.11
609937	DM100B32/030	B.11
609938	DM100B40/030	B.11
609939	DM100B06/100	B.11
609940	DM100B10/100	B.11
609941	DM100B13/100	B.11
609942	DM100B16/100	B.11
609943	DM100B20/100	B.11
609944	DM100B25/100	B.11
609945	DM100B32/100	B.11
609946	DM100B40/100	B.11
609947	DM100B06/300	B.11
609948	DM100B10/300	B.11
609949	DM100B13/300	B.11
609950	DM100B16/300	B.11
609951	DM100B20/300	B.11
609952	DM100B25/300	B.11
609953	DM100B32/300	B.11
609954	DM100B40/300	B.11
609955	DM100C04/010	B.11
609956	DM100C06/010	B.11
609957	DM100C10/010	B.11
609958	DM100C13/010	B.11
609959	DM100C16/010	B.11
609960	DM100C20/010	B.11
609961	DM100C04/030	B.11

Ссылка №	Кат. №	Стр.
609962	DM100C06/030	B.11
609963	DM100C10/030	B.11
609964	DM100C13/030	B.11
609965	DM100C16/030	B.11
609966	DM100C20/030	B.11
609967	DM100C25/030	B.11
609968	DM100C32/030	B.11
609969	DM100C40/030	B.11
609970	DM100C04/100	B.11
609971	DM100C06/100	B.11
609972	DM100C10/100	B.11
609973	DM100C13/100	B.11
609974	DM100C16/100	B.11
609975	DM100C20/100	B.11
609976	DM100C25/100	B.11
609977	DM100C32/100	B.11
609978	DM100C40/100	B.11
609979	DM100C04/300	B.11
609980	DM100C06/300	B.11
609981	DM100C10/300	B.11
609982	DM100C13/300	B.11
609983	DM100C16/300	B.11
609984	DM100C20/300	B.11
609985	DM100C25/300	B.11
609986	DM100C32/300	B.11
609987	DM100C40/300	B.11
610...		
610020	F.15	
610021	F.15	
610022	F.15	
610070	F.7	
610071	F.7	
610072	F.7	
610076	F.7	
610077	F.7	
610078	F.7	
610083	F.7	
610084	F.7	
610085	F.7	
610090	F.5	
610091	F.5	
610130	F.3	
610132	F.3	
610133	F.3	
610140	F.3	
610141	F.3	
610142	F.3	
610170	F.16	
610185	F.12	
610186	F.3	
610187	F.3	
610232	F.21	
610233	F.21	
610239	F.20	
610240	F.20	
610248	F.20	
610249	F.20	
610257	F.20	
610264	F.15	
610265	F.16	
610272	F.15	
610273	F.16	
610275	F.15	
610276	F.15	
610277	F.16	
610281	F.16	
610285	F.15	
610286	F.15	
610287	F.16	
610291	F.16	
610295	F.15	
610296	F.15	
610297	F.16	
610301	F.16	
610303	F.15	
610304	F.15	
610305	F.16	
610306	F.16	
610313	F.19	
610314	F.19	
610315	F.19	
610316	F.19	
610317	F.19	
610318	F.19	
610322	F.7	
610323	F.7	
610324	F.7	
610325	F.7	
610326	F.7	

Ссылка №	Кат. №	Стр.
610327	F.16	
610328	F.20	
610329	F.20	
610330	F.20	
610331	F.20	
610332	F.20	
610344	F.3	
610345	F.3	
610354	F.5	
610355	F.5	
610368	F.27	
610369	F.27	
610370	F.27	
610371	F.27	
610372	F.27	
610373	F.27	
610374	F.27	
610375	F.27	
610376	F.27	
610377	F.27	
610378	F.27	
610379	F.27	
610380	F.16	
610381	F.25	
610382	F.12	
610383	F.16	
610384	F.27	
610385	F.15	
610386	F.15	
610387	F.15	
610508	F.25	
610532	F.15	
617...		
617900	F.25	
617901	F.25	
617902	F.25	
617903	F.25	
617904	F.25	
617905	F.25	
617906	F.25	
617907	F.25	
617908	F.25	
617909	F.25	
617910	F.25	
617911	F.25	
617912	F.25	
617913	F.25	
617914	F.25	
617915	F.25	
617916	F.25	
617917	F.25	
617918	F.25	
617919	F.25	
617934	F.29	
617935	F.29	
617936	F.29	
617937	F.29	
617938	F.29	
617939	F.29	
617940	F.29	
617941	F.29	
617942	F.29	
617943	F.29	
617944	F.29	
617945	F.29	
617946	F.29	
617947	F.31	
617948	F.31	
617949	F.31	
617964	F.31	
617965	F.31	
617966	F.30	
617967	F.30	
617968	F.30	
617969	F.30	
617970	F.30	
617992	F.15	
618...		
618116	F.11	
618118	F.11	
618442	F.33	
618443	F.33	
618444	F.33	
618503	F.11	
618505	F.11	
618506	F.11	
618509	F.11	
618511	F.11	
618512	F.11	

Ссылка №	Кат. №	Стр.
618515	F.11	
618517	F.11	
618518	F.11	
618519	F.11	
618520	F.11	
618521	F.11	
618522	F.11	
618523	F.11	
618524	F.12	
618525	F.11	
618527	F.12	
618528	F.12	
618529	F.11	
618530	F.11	
618531	F.12	
618791	F.7	
618792	F.7	
618793	F.7	
618910	F.33	
618911	F.33	
618923	F.33	
618929	F.33	
618930	F.33	
618938	F.33	
618939	F.33	
618941	F.33	
618942	F.33	
618944	F.33	
618945	F.33	
618947	F.33	
618948	F.33	
618969	F.33	
618970	F.33	
619...		
619084	F.12	
619200	F.11	
619201	F.11	
619202	F.11	
619203	F.11	
619204	F.11	
619205	F.11	
619206	F.11	
619207	F.11	
619208	F.11	
619300	F.23	
619301	F.23	
619302	F.23	
619303	F.23	
619304	F.23	
619305	F.23	
619319	F.9	
619320	F.9	
619321	F.9	
619322	F.23	
619323	F.9	
619324	F.23	
619325	F.23	
619326	F.23	
619327	F.23	
619328	F.23	
619329	F.23	
619331	F.23	
619332	F.23	
619333	F.23	
619334	F.23	
619335	F.23	
619337	F.23	
619338	F.9	
619339	F.9	
619340	F.23	
619341	F.23	
619342	F.23	
619343	F.23	
619344	F.23	
619345	F.23	
619350	F.9	
619362	F.23	
619368	F.23	
619369	F.9	
619370	F.9	
619371	F.9	
619372	F.9	
619373	F.9	
619374	F.9	
619375	F.9	
619376	F.9	
619411	F.11	
619979	F.25	

Ссылка №	Кат. №	Стр.	Ссылка №	Кат. №	Стр.	Ссылка №	Кат. №	Стр.	Ссылка №	Кат. №	Стр.
624...			666144	CTX 24 40 024 U	D.7	666251	PLS 25 10 048 A	D.12	666392	MT SP 200	D.31
624862		F.12	666145	CTX 24 40 048 U	D.7	666252	PLS 25 20 012 A	D.12	666393	MT SP 250	D.31
624864		F.12	666146	CTX 40 20 230 U	D.7	666253	PLS 25 20 012 D	D.12	666394	MT SP 300	D.31
624868		E.7	666147	CTX 40 20 024 U	D.7	666254	PLS 25 20 230 A	D.12	666395	MT SP 40	D.31
624869		E.7	666148	CTX 40 30 230 U	D.7	666255	PLS 25 20 240 A	D.12	666396	MT SP 400	D.31
624870		E.7	666149	CTX 40 30 024 U	D.7	666256	PLS 25 20 024 A	D.12	666397	MT SP 500	D.31
624871		E.7	666150	CTX 40 40 012 U	D.7	666257	PLS 25 20 024 D	D.12	666398	MT SP 500	D.31
624945	Tele L 110	A.27	666151	CTX 40 40 230 U	D.7	666258	PLS 25 20 048 A	D.12	666399	MT SP 60	D.31
624946	Tele L 24	A.27	666152	CTX 40 40 240 U	D.7	666259	PLS 25 40 012 A	D.12	666400	MT SP 600	D.31
644802		E.5	666153	CTX 40 40 024 U	D.7	666260	PLS 25 40 012 D	D.12	666401	MT SP 800	D.31
644812		E.5	666154	CTX 40 40 048 U	D.7	666261	PLS 25 40 230 A	D.12	666402	MT RSC	D.31
644813		E.5	666155	CTX 63 20 230 U	D.7	666262	PLS 25 40 240 A	D.12	666403	MT S 4	D.31
644814		E.5	666156	CTX 63 40 230 U	D.7	666263	PLS 25 40 024 A	D.12	666406	MT S 7	D.31
644815		E.5	666157	CTX 63 40 240 U	D.7	666264	PLS 25 40 024 D	D.12	666408	MT AA 10	D.29
644817		E.5	666158	CTX 63 40 024 U	D.7	666265	PLS 25 40 048 A	D.12	666409	MT AA 15	D.29
644819		E.3	666159	CTX TS 3	D.7	666270	EL D 8040R 230U	D.35	666410	MT AA 20	D.29
644820		E.3	666160	CTX TS 2	D.7	666271	EL D 8040R 024U	D.35	666411	MT AA 25	D.29
644821		E.4	666161	CTX SP	D.7	666272	EL D 8240R 024D	D.35	666412	MT AA 30	D.29
644822		E.4	666162	CTX 06 11	D.7	666273	EL D 8240T 024D	D.35	666413	MT AA 5	D.29
644823		E.5	666163	CTX 06 20	D.7	666275	EL C 8040R 230U	D.35	666414	MT AA	D.29
644824		E.5	666164	CTX DN 20 20 230 A	D.7	666276	EL C 8040R 024U	D.35	666415	MT AF	D.29
644825		E.5	666165	CTX DN 24 30 230 U	D.7	666277	EL C 8240R 024D	D.35	666416	MT AH	D.29
644826		E.5	666166	CTX DN 24 40 230 U	D.7	666280	EL E 4040R 230U	D.35	666417	MT AV 300	D.29
644827		E.5	666167	CTX DN 40 20 230 U	D.7	666281	EL E 4040R 024U	D.35	666418	MT AV 500	D.29
644829		E.3	666168	CTX DN 40 30 230 U	D.7	666282	EL E 4040R 024D	D.35	666419	MT DA 25	D.30
644830		E.4	666169	CTX DN 40 40 230 U	D.7	666283	EL E 4040T 024D	D.35	666420	MT DA 5	D.30
644831		E.3	666170	CTX 40 02 230 U	D.7	666284	EL E 0200D 024D	D.35	666421	MT DE 1	D.30
644832		E.3	666171	CTX 63 02 230 U	D.7	666290	EL B KNX	D.35	666422	MT DE 11	D.30
644833		E.3	666175	CLS72S41W	D.23	666291	EL B LON	D.35	666423	MT DE 31	D.30
644834		E.4	666176	CLS72Q41W	D.23	666292	EL B ASI	D.35	666424	MT DF	D.30
644835		E.4	666177	CLS72S41D	D.23	666295	EL S PRG	D.35	666425	MT DN 1	D.30
644837		E.4	666178	CLS72Q41D	D.23	666296	EL S CBL	D.35	666426	MT DN 3	D.30
644840		E.3	666179	GLX72Q41DW	D.23	666297	EL M P	D.35	666427	MT DN 3R	D.30
644841		E.4	666180	GLX BAT	D.21	666298	EL M	D.35	666428	MT DW 110	D.30
644842		E.3	666181	GLX DCF	D.21	666300	EL A IS	D.35	666429	MT DW 11000	D.30
644843		E.3	666182	GLX PRG	D.21	666301	EL A SC	D.35	666430	MT DW 31000	D.30
644844		E.3	666186	GLX Q 21 D 12	D.21	666302	EL A HC	D.35	666431	MT AH 110	D.29
644845		E.4	666187	GLX Q 11 W 42	D.21	666303	EL A HR	D.35	666432	MT AH 24	D.29
644846		E.4	666188	GLX Q 21 W 20	D.21	666304	EL A BC	D.35	666436	MT DN 3R	D.30
644847		E.4	666189	GLX Q 21 W 30	D.21	666305	EL A PR	D.35	666445	PRI 10	D.33
644848		E.3	666190	GLX Q 22 W 30	D.21	666316	PLS S 16 20 012 A	D.12	666446	PRI 01	D.33
644849		E.4	666191	GLX Q 22 W 40	D.21	666317	PLS S 16 20 230 A	D.12	666454	CTX R 16 10 012 A	D.9
644851		E.3	666192	GLX Q 62 W 400	D.21	666318	PLS S 16 20 240 A	D.12	666455	CTX R 16 10 012 D	D.9
644852		E.4	666193	GLX Q 64 W 400	D.21	666319	PLS S 16 20 024 A	D.12	666456	CTX R 16 10 230 A	D.9
644853		E.3	666194	GLX Q 62 Y 400	D.21	666320	PLS S 16 20 048 A	D.12	666457	CTX R 16 11 024 A	D.9
644854		E.4	666195	GLX Q 64 Y 400	D.21	666321	PLS C 10 10 012 U	D.13	666465	CTX R 16 10 024 D	D.9
644855		E.3	666206	PLS SP	D.9	666322	PLS C 10 10 230 U	D.13	666466	CTX R 16 10 240 A	D.9
644856		E.4	666207	PLS 04 11	D.9	666323	PLS C 10 10 024 U	D.13	666467	CTX R 16 11 024 D	D.9
644857		E.3	666210	PLS 16 10 012 A	D.12	666324	PLS C 10 11 012 U	D.13	666468	CTX R 16 10 048 A	D.9
644858		E.4	666211	PLS 16 10 012 D	D.12	666325	PLS C 10 11 230 U	D.13	666469	CTX R 16 11 012 A	D.9
644859		E.3	666212	PLS 16 10 230 A	D.12	666326	PLS C 10 11 024 U	D.13	666470	CTX R 16 11 012 D	D.9
644862		E.5	666213	PLS 16 10 240 A	D.12	666327	PLS C 10 20 012 U	D.13	666471	CTX R 16 11 230 A	D.9
644863		E.5	666214	PLS 16 10 024 A	D.12	666328	PLS C 10 20 230 U	D.13	666472	CTX R 16 11 024 A	D.9
644864		E.5	666215	PLS 16 10 024 D	D.12	666329	PLS C 10 20 024 U	D.13	666473	CTX R 16 22 012 A	D.9
644865		E.5	666216	PLS 16 10 048 A	D.12	666330	PLS 16 10 008 A	D.12	666474	CTX R 16 20 024 D	D.9
666...			666217	PLS 16 11 012 A	D.12	666331	PLS 16 20 008 A	D.12	666475	CTX R 16 20 024 D	D.9
666100	SMS 1	D.19	666218	PLS 16 11 012 D	D.12	666332	PLS 16 11 008 A	D.12	666477	CTX R 16 20 048 A	D.9
666101	SMS 3	D.19	666219	PLS 16 11 230 A	D.12	666333	PLS 16 22 008 A	D.12	666478	CTX R 16 22 012 A	D.9
666102	SMS 6	D.19	666220	PLS 16 11 240 A	D.12	666334	PLS 16 40 008 A	D.12	666479	CTX R 16 22 012 D	D.9
666103	CLS Q 62 DD	D.19	666221	PLS 16 11 024 A	D.12	666340	AST B 12	D.5	666477	CTX R 16 22 230 A	D.9
666104	CLS Q 31 D	D.19	666222	PLS 16 11 024 D	D.12	666341	AST B 230	D.5	666479	CTX R 16 22 024 A	D.9
666105	CLS Q 11 D	D.19	666223	PLS 16 11 048 A	D.12	666342	AST B 24	D.5	666480	CTX R 16 22 024 D	D.9
666106	CLS Q 31 D M	D.19	666224	PLS 16 20 012 A	D.12	666343	AST L CL	D.5	666481	CTX R 16 22 048 A	D.9
666108	CLS Q 62 DW	D.19	666225	PLS 16 20 012 D	D.12	666344	AST L GN	D.5	666482	CTX R 16 40 012 A	D.9
666109	CLS Q 31 W	D.19	666226	PLS 16 20 230 A	D.12	666345	AST L OR	D.5	666483	CTX R 16 40 012 D	D.9
666110	CLS Q 31 W M	D.19	666227	PLS 16 20 240 A	D.12	666346	AST L RD	D.5	666484	CTX R 16 40 024 D	D.9
666111	CLS S 11 D	D.19	666228	PLS 16 20 024 A	D.12	666347	AST B	D.5	666485	CTX R 16 40 024 A	D.9
666112	CLS S 31 D	D.19	666229	PLS 16 20 024 D	D.12	666358	LSS LDR	D.25	666486	CTX R 16 40 048 A	D.9
666113	CLS S 31 D M	D.19	666230	PLS 16 20 048 A	D.12	666361	LSS 11	D.25	666487	CTX R 16 40 048 D	D.9
666114	CLS S 31 W	D.19	666231	PLS 16 22 012 A	D.12	666362	LSS 32	D.25	666488	CTX R 16 40 080 A	D.9
666115	CLS S 31 W M	D.19	666232	PLS 16 22 012 D	D.12	666363	LSS 31	D.25	666489	CTX R 16 40 080 D	D.9
666126	CTX 20 11 230 A	D.7	666233	PLS 16 22 230 A	D.12	666364	LSS W	D.25	666490	CTX R 16 20 008 A	D.9
666127	CTX 20 11 024 A	D.7	666234	PLS 16 22 240 A	D.12	666375	MT CT 100	D.31	666491	CTX R 16 11 008 A	D.9
666128	CTX 20 02 230 A	D.7	666235	PLS 16 22 024 A	D.12	666376	MT CT 1000	D.31	666492	CTX R 16 22 008 A	D.9
666129	CTX 20 02 024 A	D.7	666236	PLS 16 22 024 D	D.12	666377	MT CT 150	D.31	666493	CTX R 16 20 008 A	D.9
666130	CTX 20 20 012 A	D.7	666237	PLS 16 22 048 A	D.12	666378	MT CT 200	D.31	666499	MSC SE	D.5
666131	CTX 20 20 230 A	D.7	666238	PLS 16 40 012 A	D.12	666379	MT CT 250	D.31	666501	MSC SEP	D.5
666132	CTX 20 20 240 A	D.7	666239	PLS 16 40 012 D	D.12	666380	MT CT 300	D.31	666502	MSC SPP	D.5
666133	CTX 20 20 024 A	D.7	666240	PLS 16 40 230 A	D.12	666381	MT CT 40	D.31	666511	PLT S M	D.15
666134	CTX 20 20 048 A	D.7	666241	PLS 16 40 240 A	D.12	666382	MT CT 400	D.31	666512	PLT S E	D.15
666135	CTX 24 22 230 U	D.7	666242	PLS 16 40 024 A	D.12	666383	MT CT 50	D.31	666513	PLT S D	D.15
666136	CTX 24 22 024 U	D.7	666243	PLS 16 40 024 D	D.12	666384	MT CT 500	D.31	666514	PLT S F	D.15
666137	CTX 24 30 230 U	D.7	666244	PLS 16 40 048 A	D.12	666385	MT CT 60	D.31	666524	SG SWT	D.37
666138	CTX 24 30 024 U	D.7	666245	PLS 25 10 012 A	D.12	666386	MT CT 600	D.31	666525	SG MM 2 20 2	D.37
666139	CTX 24 04 230 U	D.7	666246	PLS 25 1							

## Поиск по 6-значному коду

Ссылка №	Кат. №	Стр.
666529	SG MM 2 45 4	D.37
666530	SG MM 2 45 4 C	D.37
666532	SG C 40	D.37
666533	SG MM 2 80 4 C	D.37
666534	SG SP 2 20 2 P	D.37
666535	SG SP 2 20 4 P	D.37
666536	SG SP 2 45 2 P	D.37
666537	SG SP 2 45 2 C	D.37
666538	SG SP 2 45 4 P	D.37
666539	SG SP 2 45 4 C	D.37
666541	SG SP 2 65 2 P	D.37
666542	SG SP 2 65 2 C	D.37
666543	SG SP 2 65 4 P	D.37
666544	SG SP 2 65 4 C	D.37
666545	SG SP 2 20 2	D.37
666546	SG SP 2 20 4	D.37
666547	SG SP 2 45 2	D.37
666548	SG SP 2 45 4	D.37
666549	SG SP 2 65 2	D.37
666551	SG SP 2 65 4	D.37
666552	SG SP NGND PI	D.37
666553	SG SP 2 40 2 NPE P	D.37
666555	AST R ES E	D.3
666556	AST R ES S	D.3
666557	AST R TS	D.3
666558	AST M 100 10	D.3
666559	AST M 100 20	D.3
666560	AST M 100 30	D.3
666561	AST M 100 40	D.3
666562	AST M 63 10	D.3
666563	AST M 63 20	D.3
666564	AST M 63 30	D.3
666565	AST M 63 40	D.3
666566	AST M 80 10	D.3
666567	AST M 80 20	D.3
666568	AST M 80 30	D.3
666569	AST M 80 40	D.3
666570	AST P 16 01	D.3
666571	AST P 16 10	D.3
666572	AST P 16 11	D.3
666573	AST PL 16 10	D.3
666574	AST R 32 20	D.3
666575	AST R 32 30	D.3
666576	AST R 32 3N	D.3
666577	AST R 32 40	D.3
666578	AST R 40 20	D.3
666579	AST R 40 30	D.3
666580	AST R 40 3N	D.3
666581	AST R 40 40	D.3
666582	AST R 63 20	D.3
666583	AST R 63 30	D.3
666584	AST R 63 3N	D.3
666585	AST R 63 40	D.3
666586	AST S 16 1	D.3
666587	AST S 16 10	D.3
666588	AST S 16 2	D.3
666589	AST S 16 20	D.3
666590	AST S 16 30	D.3
666591	AST S 16 30 2	D.3
666592	AST S 16 40 2	D.3
666593	AST S 16 40	D.3
666594	AST S 32 1	D.3
666595	AST S 32 10	D.3
666596	AST S 32 2	D.3
666597	AST S 32 20	D.3
666598	AST S 32 30 2	D.3
666599	AST S 32 30	D.3
666600	AST S 32 40	D.3
666601	AST S 32 40 2	D.3
666602	AST SL 16 10	D.3
666603	AST SL 16 20	D.3
666604	AST SL 32 10	D.3
666605	AST SL 32 20	D.3
666606	AST SZ 16 1	D.3
666607	AST SZ 16 2	D.3
666608	AST SZ 32 1	D.3
666609	AST SZ 32 2	D.3
666614	AST M 40 10	D.3
666615	AST M 40 20	D.3
666616	AST M 40 30	D.3
666617	AST M 40 40	D.3
666620	PLT AS	D.17
666621	PLT OF	D.17
666622	PLT ON	D.17
666623	PLT MF	D.17
666624	PLT NS	D.17
666625	PLT PS	D.17
666627	PLT OO	D.17
666629	BU 230	D.27

Ссылка №	Кат. №	Стр.
666630	BU 12	D.27
666631	BU 230 247	D.27
666632	BE 230	D.27
666633	BE 12	D.27
666634	BE 230 24	D.27
666636	TR B 10	D.27
666637	TR B 15	D.27
666638	TR B 5	D.27
666640	TR B 8S	D.27
666641	TR S 15	D.27
666642	TR S 25	D.27
666643	TR S 40	D.27
666644	TR S 63	D.27
666650	TR B 8	D.27
666651	TR B 16	D.27
666652	TR B 30	D.27
671...		
671504	Hti 101 B080	A.25
671505	Hti 101 B100	A.25
671506	Hti 101 B125	A.25
671510	Hti 102 B080	A.25
671511	Hti 102 B100	A.25
671512	Hti 102 B125	A.25
671516	Hti 103 B080	A.25
671517	Hti 103 B100	A.25
671518	Hti 103 B125	A.25
671522	Hti 104 B80	A.25
671523	Hti 104 B100	A.25
671524	Hti 104 B125	A.25
671528	Hti 101 C080	A.25
671529	Hti 101 C100	A.25
671530	Hti 101 C125	A.25
671534	Hti 102 C080	A.25
671535	Hti 102 C100	A.25
671536	Hti 102 C125	A.25
671540	Hti 103 C080	A.25
671541	Hti 103 C100	A.25
671542	Hti 103 C125	A.25
671546	Hti 104 C080	A.25
671547	Hti 104 C100	A.25
671548	Hti 104 C125	A.25
671552	Hti 101 D080	A.25
671553	Hti 101 D100	A.25
671554	Hti 101 D125	A.25
671558	Hti 102 D080	A.25
671559	Hti 102 D100	A.25
671560	Hti 102 D125	A.25
671564	Hti 103 D080	A.25
671565	Hti 103 D100	A.25
671566	Hti 103 D125	A.25
671570	Hti 104 D080	A.25
671571	Hti 104 D100	A.25
671572	Hti 104 D125	A.25
671574	DOC 2125/030	A.26
671576	DOC 2125/300	A.26
671581	DOCA 3125/030	A.26
671582	DOC 3125/030	A.26
671583	DOCA 3125/300	A.26
671584	DOC 3125/300	A.26
671585	DOCS 3125/300	A.26
671589	DOCA 4125/030	A.26
671590	DOC 4125/030	A.26
671591	DOCA 4125/300	A.26
671592	DOC 4125/300	A.26
671593	DOCS 4125/300	A.26
671597	Hti H	A.27
671598	Hti S	A.27
671599	Hti H/S	A.27
671600	Hti HH/HS	A.27
671602	Hti HSR	A.27
672...		
672567	CA H	C.4
672568	CA S/H	C.4
672569	CA S/H G	C.4
672570	CB SH/HH-R	C.5
672571	CB SH/HH-L	C.5
672572	PBS	C.7
672573	TELE L-1	C.7
672574	TELE L-2	C.7
672575	TELE U-230	C.7
672576	TELE U-12	C.7
672577	TELE U-24	C.7
672578	TELE U-48	C.7
672580	TELE MP	C.8
673...		
673301	EP101UCC0.5	A.23
673302	EP101UCC01	A.23
673303	EP101UCC02	A.23
673305	EP101UCC04	A.23

Ссылка №	Кат. №	Стр.
673306	EP101UCC06	A.23
673308	EP101UCC10	A.23
673310	EP101UCC16	A.23
673311	EP101UCC20	A.23
673312	EP101UCC25	A.23
673313	EP101UCC32	A.23
673314	EP101UCC40	A.23
673315	EP101UCC50	A.23
673316	EP101UCC63	A.23
673317	EP102UCC0.5	A.23
673318	EP102UCC01	A.23
673319	EP102UCC02	A.23
673321	EP102UCC04	A.23
673322	EP102UCC06	A.23
673324	EP102UCC10	A.23
673326	EP102UCC16	A.23
673327	EP121UCC20	A.23
673328	EP102UCC25	A.23
673329	EP102UCC32	A.23
673330	EP102UCC40	A.23
673331	EP102UCC50	A.23
673332	EP102UCC63	A.23
673333	EP101UCB06	A.23
673334	EP101UCB10	A.23
673335	EP101UCB16	A.23
673336	EP101UCB20	A.23
673337	EP101UCB25	A.23
673338	EP101UCB32	A.23
673339	EP101UCB40	A.23
673340	EP101UCB50	A.23
673341	EP101UCB63	A.23
673342	EP102UCB06	A.23
673343	EP102UCB10	A.23
673344	EP102UCB16	A.23
673345	EP102UCB20	A.23
673346	EP102UCB25	A.23
673347	EP102UCB32	A.23
673348	EP102UCB40	A.23
673349	EP102UCB50	A.23
673350	EP102UCB63	A.23
674...		
674351	G21C06	A.9
674352	G21C10	A.9
674353	G21C16	A.9
674354	G21C20	A.9
674355	G21C25	A.9
674356	G21C32	A.9
674357	G21C40	A.9
674358	G22C06	A.9
674359	G22C10	A.9
674360	G22C16	A.9
674361	G22C20	A.9
674362	G22C25	A.9
674363	G22C32	A.9
674364	G22C40	A.9
674365	G23C06	A.9
674366	G23C10	A.9
674367	G23C16	A.9
674368	G23C20	A.9
674369	G23C25	A.9
674370	G23C32	A.9
674371	G23C40	A.9
674372	G24C06	A.9
674373	G24C10	A.9
674374	G24C16	A.9
674375	G24C20	A.9
674376	G24C25	A.9
674377	G24C32	A.9
674378	G24C40	A.9
674381	G31C02	A.11
674383	G31C04	A.11
674384	G31C06	A.11
674386	G31C10	A.11
674388	G31C16	A.11
674389	G31C20	A.11
674390	G31C25	A.11
674391	G31C32	A.11
674392	G31C40	A.11
674397	G32C02	A.11
674399	G32C04	A.11
674400	G32C06	A.11
674402	G32C10	A.11
674404	G32C16	A.11
674405	G32C20	A.11
674406	G32C25	A.11
674407	G32C32	A.11
674408	G32C40	A.11
674413	G33C02	A.11
674415	G33C04	A.11

Ссылка №	Кат. №	Стр.
674416	G33C06	A.11
674418	G33C10	A.11
674420	G33C16	A.11
674421	G33C20	A.11
674422	G33C25	A.11
674423	G33C32	A.11
674424	G33C40	A.11
674429	G34C02	A.11
674431	G34C04	A.11
674432	G34C06	A.11
674434	G34C10	A.11
674436	G34C16	A.11
674437	G34C20	A.11
674438	G34C25	A.11
674439	G34C32	A.11
674440	G34C40	A.11
674443	G31B06	A.11
674445	G31B10	A.11
674447	G31B16	A.11
674448	G31B20	A.11
674449	G31B25	A.11
674450	G31B32	A.11
674451	G31B40	A.11
674454	G32B06	A.11
674456	G32B10	A.11
674458	G32B16	A.11
674459	G32B20	A.11
674460	G32B25	A.11
674461	G32B32	A.11
674462	G32B40	A.11
674466	G33B06	A.11
674468	G33B10	A.11
674470	G33B16	A.11
674471	G33B20	A.11
674472	G33B25	A.11
674473	G33B32	A.11
674474	G33B40	A.11
674477	G34B06	A.11
674479	G34B10	A.11
674481	G34B16	A.11
674482	G34B20	A.11
674483	G34B25	A.11
674484	G34B32	A.11
674485	G34B40	A.11
674490	G41C02	A.13
674492	G41C04	A.13
674493	G41C06	A.13
674495	G41C10	A.13
674497	G41C16	A.13
674498	G41C20	A.13
674499	G41C25	A.13
674500	G41C32	A.13
674501	G41C40	A.13
674506	G42C02	A.13
674508	G42C04	A.13
674509	G42C06	A.13
674511	G42C10	A.13
674513	G42C16	A.13
674514	G42C20	A.13
674515	G42C25	A.13
674516	G42C32	A.13
674517	G42C40	A.13
674522	G43C02	A.13
674524	G43C04	A.13
674525	G43C06	A.13
674527	G43C10	A.13
674529	G43C16	A.13
674530	G43C20	A.13
674531	G43C25	A.13
67453		

Ссылка №	Кат. №	Стр.
674567	G42B16	A.13
674568	G42B20	A.13
674569	G42B25	A.13
674570	G42B32	A.13
674571	G42B40	A.13
674574	G43B06	A.13
674576	G43B10	A.13
674578	G43B16	A.13
674579	G43B20	A.13
674580	G43B25	A.13
674581	G43B32	A.13
674582	G43B40	A.13
674585	G44B06	A.13
674587	G44B10	A.13
674589	G44B16	A.13
674590	G44B20	A.13
674591	G44B25	A.13
674592	G44B32	A.13
674593	G44B40	A.13
674598	G61C02	A.15
674600	G61C04	A.15
674601	G61C06	A.15
674603	G61C10	A.15
674605	G61C16	A.15
674606	G61C20	A.15
674607	G61C25	A.15
674608	G61C32	A.15
674609	G61C40	A.15
674610	G61C50	A.15
674611	G61C63	A.15
674614	G61NC02	A.15
674616	G61NC04	A.15
674617	G61NC06	A.15
674619	G61NC10	A.15
674621	G61NC16	A.15
674622	G61NC20	A.15
674623	G61NC25	A.15
674624	G61NC32	A.15
674625	G61NC40	A.15
674626	G61NC50	A.15
674627	G61NC63	A.15
674630	G62C02	A.15
674632	G62C04	A.15
674633	G62C06	A.15
674635	G62C10	A.15
674637	G62C16	A.15
674638	G62C20	A.15
674639	G62C25	A.15
674640	G62C32	A.15
674641	G62C40	A.15
674642	G62C50	A.15
674643	G62C63	A.15
674646	G63C02	A.15
674648	G63C04	A.15
674649	G63C06	A.15
674651	G63C10	A.15
674653	G63C16	A.15
674654	G63C20	A.15
674655	G63C25	A.15
674656	G63C32	A.15
674657	G63C40	A.15
674658	G63C50	A.15
674659	G63C63	A.15
674660	G64C0.5	A.15
674662	G64C02	A.15
674664	G64C04	A.15
674665	G64C06	A.15
674667	G64C10	A.15
674669	G64C16	A.15
674670	G64C20	A.15
674671	G64C25	A.15
674672	G64C32	A.15
674673	G64C40	A.15
674674	G64C50	A.15
674675	G64C63	A.15
674692	G61B06	A.15
674694	G61B10	A.15
674696	G61B16	A.15
674697	G61B20	A.15
674698	G61B25	A.15
674699	G61B32	A.15
674700	G61B40	A.15
674701	G61B50	A.15
674702	G61B63	A.15
674703	G61NB06	A.15
674705	G61NB10	A.15
674707	G61NB16	A.15
674708	G61NB20	A.15
674709	G61NB25	A.15

Ссылка №	Кат. №	Стр.
674710	G61NB32	A.15
674711	G61NB40	A.15
674712	G61NB50	A.15
674713	G61NB63	A.15
674714	G62B06	A.15
674716	G62B10	A.15
674718	G62B16	A.15
674719	G62B20	A.15
674720	G62B25	A.15
674721	G62B32	A.15
674722	G62B40	A.15
674723	G62B50	A.15
674724	G62B63	A.15
674725	G63B06	A.15
674727	G63B10	A.15
674729	G63B16	A.15
674730	G63B20	A.15
674731	G63B25	A.15
674732	G63B32	A.15
674733	G63B40	A.15
674734	G63B50	A.15
674735	G63B63	A.15
674736	G64B06	A.15
674738	G64B10	A.15
674740	G64B16	A.15
674741	G64B20	A.15
674742	G64B25	A.15
674743	G64B32	A.15
674744	G64B40	A.15
674745	G64B50	A.15
674746	G64B63	A.15
674760	G61D02	A.15
674762	G61D04	A.15
674763	G61D06	A.15
674765	G61D10	A.15
674767	G61D16	A.15
674768	G61D20	A.15
674769	G61D25	A.15
674770	G61D32	A.15
674771	G61D40	A.15
674772	G61D50	A.15
674773	G61D63	A.15
674776	G61ND02	A.15
674778	G61ND04	A.15
674779	G61ND06	A.15
674781	G61ND10	A.15
674783	G61ND16	A.15
674784	G61ND20	A.15
674785	G61ND25	A.15
674786	G61ND32	A.15
674787	G61ND40	A.15
674788	G61ND50	A.15
674789	G61ND63	A.15
674792	G62D02	A.15
674794	G62D04	A.15
674795	G62D06	A.15
674797	G62D10	A.15
674799	G62D16	A.15
674800	G62D20	A.15
674801	G62D25	A.15
674802	G62D32	A.15
674803	G62D40	A.15
674804	G62D50	A.15
674805	G62D63	A.15
674808	G63D02	A.15
674810	G63D04	A.15
674811	G63D06	A.15
674813	G63D10	A.15
674815	G63D16	A.15
674816	G63D20	A.15
674817	G63D25	A.15
674818	G63D32	A.15
674819	G63D40	A.15
674820	G63D50	A.15
674821	G63D63	A.15
674824	G64D02	A.15
674826	G64D04	A.15
674827	G64D06	A.15
674829	G64D10	A.15
674831	G64D16	A.15
674832	G64D20	A.15
674833	G64D25	A.15
674834	G64D32	A.15
674835	G64D40	A.15
674836	G64D50	A.15
674837	G64D63	A.15
674854	G101C0.5	A.17
674855	G101C01	A.17
674856	G101C02	A.17

Ссылка №	Кат. №	Стр.
674857	G101C03	A.17
674858	G101C04	A.17
674859	G101C06	A.17
674861	G101C10	A.17
674862	G101C13	A.17
674863	G101C16	A.17
674864	G101C20	A.17
674865	G101C25	A.17
674866	G101C32	A.17
674867	G101C40	A.17
674868	G101C50	A.17
674869	G101C63	A.17
674872	G101NC02	A.17
674873	G101NC03	A.17
674874	G101NC04	A.17
674875	G101NC06	A.17
674877	G101NC10	A.17
674878	G101NC13	A.17
674879	G101NC16	A.17
674880	G101NC20	A.17
674881	G101NC25	A.17
674882	G101NC32	A.17
674883	G101NC40	A.17
674884	G101NC50	A.17
674885	G101NC63	A.17
674886	G102C0.5	A.17
674887	G102C01	A.17
674888	G102C02	A.17
674889	G102C03	A.17
674890	G102C04	A.17
674891	G102C06	A.17
674893	G102C10	A.17
674894	G102C13	A.17
674895	G102C16	A.17
674896	G102C20	A.17
674897	G102C25	A.17
674898	G102C32	A.17
674899	G102C40	A.17
674900	G102C50	A.17
674901	G102C63	A.17
674902	G103C0.5	A.17
674903	G103C01	A.17
674904	G103C02	A.17
674905	G103C03	A.17
674906	G103C04	A.17
674907	G103C06	A.17
674909	G103C10	A.17
674910	G103C13	A.17
674911	G103C16	A.17
674912	G103C20	A.17
674913	G103C25	A.17
674914	G103C32	A.17
674915	G103C40	A.17
674916	G103C50	A.17
674917	G103C63	A.17
674918	G104C0.5	A.17
674919	G104C01	A.17
674920	G104C02	A.17
674921	G104C03	A.17
674922	G104C04	A.17
674923	G104C06	A.17
674925	G104C10	A.17
674926	G104C13	A.17
674927	G104C16	A.17
674928	G104C20	A.17
674929	G104C25	A.17
674930	G104C32	A.17
674931	G104C40	A.17
674932	G104C50	A.17
674933	G104C63	A.17
674950	G101B06	A.17
674952	G101B10	A.17
674953	G101B13	A.17
674954	G101B16	A.17
674955	G101B20	A.17
674956	G101B25	A.17
674957	G101B32	A.17
674958	G101B40	A.17
674959	G101B50	A.17
674960	G101B63	A.17
674961	G101NB06	A.17
674963	G101NB10	A.17
674964	G101NB13	A.17
674965	G101NB16	A.17
674966	G101NB20	A.17
674967	G101NB25	A.17
674968	G101NB32	A.17
674969	G101NB40	A.17
674970	G101NB50	A.17

Ссылка №	Кат. №	Стр.
674971	G101NB63	A.17
674972	G102B06	A.17
674974	G102B10	A.17
674975	G102B13	A.17
674976	G102B16	A.17
674977	G102B20	A.17
674978	G102B25	A.17
674979	G102B32	A.17
674980	G102B40	A.17
674981	G102B50	A.17
674982	G102B63	A.17
674983	G103B06	A.17
674985	G103B10	A.17
674986	G103B13	A.17
674987	G103B16	A.17
674988	G103B20	A.17
674989	G103B25	A.17
674990	G103B32	A.17
674991	G103B40	A.17
674992	G103B50	A.17
674993	G103B63	A.17
674994	G104B06	A.17
674996	G104B10	A.17
674997	G104B13	A.17
674998	G104B16	A.17
674999	G104B20	A.17
<b>675...</b>		
675000	G104B25	A.17
675001	G104B32	A.17
675002	G104B40	A.17
675003	G104B50	A.17
675004	G104B63	A.17
675016	G101D0.5	A.17
675017	G101D01	A.17
675018	G101D02	A.17
675019	G101D03	A.17
675020	G101D04	A.17
675021	G101D06	A.17
675023	G101D10	A.17
675024	G101D13	A.17
675025	G101D16	A.17
675026	G101D20	A.17
675027	G101D25	A.17
675028	G101D32	A.17
675029	G101D40	A.17
675030	G101D50	A.17
675031	G101D63	A.17
675032	G101ND0.5	A.17
675033	G101ND01	A.17
675034	G101ND02	A.17
675035	G101ND03	A.17
675036	G101ND04	A.17
675037	G101ND06	A.17
675039	G101ND10	A.17
675040	G101ND13	A.17
675041	G101ND16	A.17
675042	G101ND20	A.17
675043	G101ND25	A.17
675044	G101ND32	A.17
675045	G101ND40	A.17
675046	G101ND50	A.17
675047	G101ND63	A.17
675048	G102D0.5	A.17
675049	G102D01	A.17
675050	G102D02	A.17
675051	G102D03	A.17
675052	G102D04	A.17
675053	G102D06	A.17
675055	G102D10	A.17
675056	G102D13	A.17
675057	G102D16	A.17
675058	G102D20	A.17
675059	G102D25	A.17
675060	G102D32	A.17
675061	G102D40	A.17
675062	G102D50	A.17
675063	G102D63	A.17
675064	G103D0.5	A.17
675065	G103D01	A.17
675066	G103D02	A.17
675067	G103D03	

## Поиск по 6-значному коду

Ссылка №	Кат. №	Стр.
675077	G103D40	A.17
675078	G103D50	A.17
675079	G103D63	A.17
675080	G104D0.5	A.17
675081	G104D01	A.17
675082	G104D02	A.17
675083	G104D03	A.17
675084	G104D04	A.17
675085	G104D06	A.17
675087	G104D10	A.17
675088	G104D13	A.17
675089	G104D16	A.17
675090	G104D20	A.17
675091	G104D25	A.17
675092	G104D32	A.17
675093	G104D40	A.17
675094	G104D50	A.17
675095	G104D63	A.17
675112	GT101C0.5	A.19
675113	GT101C01	A.19
675114	GT101C02	A.19
675115	GT101C03	A.19
675116	GT101C04	A.19
675117	GT101C06	A.19
675119	GT101C10	A.19
675120	GT101C13	A.19
675121	GT101C16	A.19
675122	GT101C20	A.19
675123	GT101C25	A.19
675124	GT101C32	A.19
675125	GT101C40	A.19
675126	GT101C50	A.19
675127	GT101C63	A.19
675128	GT102C0.5	A.19
675129	GT102C01	A.19
675130	GT102C02	A.19
675131	GT102C03	A.19
675132	GT102C04	A.19
675133	GT102C06	A.19
675135	GT102C10	A.19
675136	GT102C13	A.19
675137	GT102C16	A.19
675138	GT102C20	A.19
675139	GT102C25	A.19
675140	GT102C32	A.19
675141	GT102C40	A.19
675142	GT102C50	A.19
675143	GT102C63	A.19
675144	GT103C0.5	A.19
675145	GT103C01	A.19
675146	GT103C02	A.19
675147	GT103C03	A.19
675148	GT103C04	A.19
675149	GT103C06	A.19
675151	GT103C10	A.19
675152	GT103C13	A.19
675153	GT103C16	A.19
675154	GT103C20	A.19
675155	GT103C25	A.19
675156	GT103C32	A.19
675157	GT103C40	A.19
675158	GT103C50	A.19
675159	GT103C63	A.19
675160	GT104C0.5	A.19
675161	GT104C01	A.19
675162	GT104C02	A.19
675163	GT104C03	A.19
675164	GT104C04	A.19
675165	GT104C06	A.19
675167	GT104C10	A.19
675168	GT104C13	A.19
675169	GT104C16	A.19
675170	GT104C20	A.19
675171	GT104C25	A.19
675172	GT104C32	A.19
675173	GT104C40	A.19
675174	GT104C50	A.19
675175	GT104C63	A.19
675176	GT101B06	A.19
675178	GT101B10	A.19
675179	GT101B13	A.19
675180	GT101B16	A.19
675181	GT101B20	A.19
675182	GT101B25	A.19
675183	GT101B32	A.19
675184	GT101B40	A.19
675185	GT101B50	A.19
675186	GT101B63	A.19
675187	GT102B06	A.19

Ссылка №	Кат. №	Стр.
675189	GT102B10	A.19
675190	GT102B13	A.19
675191	GT102B16	A.19
675192	GT102B20	A.19
675193	GT102B25	A.19
675194	GT102B32	A.19
675195	GT102B40	A.19
675196	GT102B50	A.19
675197	GT102B63	A.19
675198	GT103B06	A.19
675200	GT103B10	A.19
675201	GT103B13	A.19
675202	GT103B16	A.19
675203	GT103B20	A.19
675204	GT103B25	A.19
675205	GT103B32	A.19
675206	GT103B40	A.19
675207	GT103B50	A.19
675208	GT103B63	A.19
675209	GT104B06	A.19
675211	GT104B10	A.19
675212	GT104B13	A.19
675213	GT104B16	A.19
675214	GT104B20	A.19
675215	GT104B25	A.19
675216	GT104B32	A.19
675217	GT104B40	A.19
675218	GT104B50	A.19
675219	GT104B63	A.19
675220	GT101D0.5	A.19
675221	GT101D01	A.19
675222	GT101D02	A.19
675223	GT101D03	A.19
675224	GT101D04	A.19
675225	GT101D06	A.19
675227	GT101D10	A.19
675228	GT101D13	A.19
675229	GT101D16	A.19
675230	GT101D20	A.19
675231	GT101D25	A.19
675232	GT101D32	A.19
675233	GT101D40	A.19
675234	GT101D50	A.19
675235	GT101D63	A.19
675236	GT102D0.5	A.19
675237	GT102D01	A.19
675238	GT102D02	A.19
675239	GT102D03	A.19
675240	GT102D04	A.19
675241	GT102D06	A.19
675243	GT102D10	A.19
675244	GT102D13	A.19
675245	GT102D16	A.19
675246	GT102D20	A.19
675247	GT102D25	A.19
675248	GT102D32	A.19
675249	GT102D40	A.19
675250	GT102D50	A.19
675251	GT102D63	A.19
675252	GT103D0.5	A.19
675253	GT103D01	A.19
675254	GT103D02	A.19
675255	GT103D03	A.19
675256	GT103D04	A.19
675257	GT103D06	A.19
675259	GT103D10	A.19
675260	GT103D13	A.19
675261	GT103D16	A.19
675262	GT103D20	A.19
675263	GT103D25	A.19
675264	GT103D32	A.19
675265	GT103D40	A.19
675266	GT103D50	A.19
675267	GT103D63	A.19
675268	GT104D0.5	A.19
675269	GT104D01	A.19
675270	GT104D02	A.19
675271	GT104D03	A.19
675272	GT104D04	A.19
675273	GT104D06	A.19
675275	GT104D10	A.19
675276	GT104D13	A.19
675277	GT104D16	A.19
675278	GT104D20	A.19
675279	GT104D25	A.19
675280	GT104D32	A.19
675281	GT104D40	A.19
675282	GT104D50	A.19
675283	GT104D63	A.19

Ссылка №	Кат. №	Стр.
675284	GT251C0.5	A.21
675285	GT251C01	A.21
675286	GT251C02	A.21
675288	GT251C04	A.21
675289	GT251C06	A.21
675291	GT251C10	A.21
675293	GT251C16	A.21
675294	GT251C20	A.21
675295	GT251C25	A.21
675296	GT251C32	A.21
675297	GT251C40	A.21
675298	GT251C50	A.21
675299	GT251C63	A.21
675300	GT252C0.5	A.21
675301	GT252C01	A.21
675302	GT252C02	A.21
675304	GT252C04	A.21
675305	GT252C06	A.21
675307	GT252C10	A.21
675309	GT252C16	A.21
675310	GT252C20	A.21
675311	GT252C25	A.21
675312	GT252C32	A.21
675313	GT252C40	A.21
675314	GT252C50	A.21
675315	GT252C63	A.21
675316	GT253C0.5	A.21
675317	GT253C01	A.21
675318	GT253C02	A.21
675320	GT253C04	A.21
675321	GT253C06	A.21
675323	GT253C10	A.21
675325	GT253C16	A.21
675326	GT253C20	A.21
675327	GT253C25	A.21
675328	GT253C32	A.21
675329	GT253C40	A.21
675330	GT253C50	A.21
675331	GT253C63	A.21
675332	GT254C0.5	A.21
675333	GT254C01	A.21
675334	GT254C02	A.21
675336	GT254C04	A.21
675337	GT254C06	A.21
675339	GT254C10	A.21
675341	GT254C16	A.21
675342	GT254C20	A.21
675343	GT254C25	A.21
675344	GT254C32	A.21
675345	GT254C40	A.21
675346	GT254C50	A.21
675347	GT254C63	A.21
675348	GT251B06	A.21
675350	GT251B10	A.21
675352	GT251B16	A.21
675353	GT251B20	A.21
675354	GT251B25	A.21
675355	GT251B32	A.21
675356	GT251B40	A.21
675357	GT251B50	A.21
675358	GT251B63	A.21
675359	GT252B06	A.21
675361	GT252B10	A.21
675363	GT252B16	A.21
675364	GT252B20	A.21
675365	GT252B25	A.21
675366	GT252B32	A.21
675367	GT252B40	A.21
675368	GT252B50	A.21
675369	GT252B63	A.21
675370	GT253B06	A.21
675372	GT253B10	A.21
675374	GT253B16	A.21
675375	GT253B20	A.21
675376	GT253B25	A.21
675377	GT253B32	A.21
675378	GT253B40	A.21
675379	GT253B50	A.21
675380	GT253B63	A.21
675381	GT254B06	A.21
675383	GT254B10	A.21
675385	GT254B16	A.21
675386	GT254B20	A.21
675387	GT254B25	A.21
675388	GT254B32	A.21
675389	GT254B40	A.21
675390	GT254B50	A.21
675391	GT254B63	A.21
675392	GT251D0.5	A.21

Ссылка №	Кат. №	Стр.
675393	GT251D01	A.21
675394	GT251D02	A.21
675396	GT251D04	A.21
675397	GT251D06	A.21
675399	GT251D10	A.21
675401	GT251D16	A.21
675402	GT251D20	A.21
675403	GT251D25	A.21
675404	GT251D32	A.21
675405	GT251D40	A.21
675406	GT251D50	A.21
675407	GT251D63	A.21
675408	GT252D0.5	A.21
675409	GT252D01	A.21
675410	GT252D02	A.21
675412	GT252D04	A.21
675413	GT252D06	A.21
675415	GT252D10	A.21
675417	GT252D16	A.21
675418	GT252D20	A.21
675419	GT252D25	A.21
675420	GT252D32	A.21
675421	GT252D40	A.21
675422	GT252D50	A.21
675423	GT252D63	A.21
675424	GT253D0.5	A.21
675425	GT253D01	A.21
675426	GT253D02	A.21
675428	GT253D04	A.21
675429	GT253D06	A.21
675431	GT253D10	A.21
675433	GT253D16	A.21
675434	GT253D20	A.21
675435	GT253D25	A.21
675436	GT253D32	A.21
675437	GT253D40	A.21
675438	GT253D50	A.21
675439	GT253D63	A.21
675440	GT254D0.5	A.21
675441	GT254D01	A.21
675442	GT254D02	A.21
675444	GT254D04	A.21
675445	GT254D06	A.21
675447	GT254D10	A.21
675449	GT254D16	A.21
675450	GT254D20	A.21
675451	GT254D25	A.21
675452	GT254D32	A.21
675453	GT254D40	A.21
675454	GT254D50	A.21
675455	GT254D63	A.21
810...		
811325		F.21
811326		F.21
811327		F.21
811331		F.21
813146		F.21
813156		F.21
815092		F.21
815093		F.21
815094		F.21
815105		F.21
828...		
828056		F.21
828056		F.31
828145		F.31
828146		F.31
828152		F.21
828153		F.21



## GE Power Controls в Европе

GE Power Controls – является ведущим европейским производителем и поставщиком электротехнической продукции, включая электроустановочные изделия, промышленное оборудование для распределения энергии и электрооборудование для жилых зданий, компоненты цепей автоматического контроля и управления, многоцелевые щиты и шкафы. Основными потребителями продукции компании являются системные интеграторы, использующие продукцию при производстве, а также оптовые и электромонтажные компании по всему миру.

GE Системы управления и распределения электроэнергии (GE Power Controls) – это европейское подразделение отделения GE Consumer & Industrial, одного из одиннадцати основных отделений компании General Electric, известной в мире своим отношением к заказчикам, собственному персоналу и к миру, в котором мы живем и работаем.

Итак, выше приведены факты, а теперь о том, что за ними стоит. Марка GE Power Controls является гарантом технической компетентности, высокого качества и широкого спектра продукции и услуг. Но это не всё: на постоянно меняющемся рынке в условиях жесткой конкуренции мы должны предложить всё это и ещё больше. За ближайшие несколько лет ассортимент нашей продукции значительно расширится и обновится.

В соответствии с программой компании «Шесть Сигма» по совершенствованию качества продукции и услуг, мы поставили перед собой цель: в этом направлении неуклонно идти только вперед. Это относится не только к нашей продукции и обслуживанию, но также и к правилам ведения бизнеса, где приемлемы только самые высокие стандарты. Мы благодарны нашим заказчикам за доверие, которое они нам оказывают. Со своей стороны стараемся его оправдать, постоянно изыскивая пути совершенствования во всех направлениях нашей деятельности и строго придерживаясь принципов честности, ответственности и надёжности.

### GE Power Controls

[gepowercontrols.com](http://gepowercontrols.com)  
[ge.com/ru](http://ge.com/ru)

GE imagination at work

